



Kupplungen für Hydraulikanwendungen

Konstruktionsdaten

Allgemeine Informationen

Innovative Entwicklungen von Mobile Fluid Systems 1

Lieferprogramm 2

Technische Informationen 4

Bestellhinweise 4

Beständigkeitstabelle 5

Baugröße – Nennweite, Zuordnungen 6

Programm

Flachdichtende-Schnellverschluss-Steckkupplungen 8 – 9

Schnellverschluss-Steckkupplungen
Durchgangs-Steckkupplungen 10 – 14

Rohrleitungs-Schraubkupplungen 15 – 17

Schnellverschluss-Schraubkupplungen 18 – 22

1 – 6

1

2

4

4

5

6

7 – 22

8 – 9

10 – 14

15 – 17

18 – 22





Mobile Fluid Systems total

Die dynamische und technologische Entwicklung in allen Bereichen der Industrie und die sich globalisierenden Märkte erfordern auch in der Fluidtechnik immer höhere Zulieferkompetenz. Diesen Forderungen stellt sich Mobile Fluid Systems in enger Zusammenarbeit mit seinen Kunden in Europa, Nord- und Südamerika, China und Korea.

Mobile Fluid Systems entwickelt und fertigt Schläuche, Schlauchbogen, Schlauch- und Rohrleitungen aus Elastomeren, Kunststoffen, Textil, Stahl, Aluminium und ihren Anschluss-Systemen und übernimmt Entwicklungsverantwortung von der Idee bis zur Serienreife. Dies macht uns zum begehrten Entwicklungspartner und Erstausrüster der Automobilindustrie, des Maschinen- und Apparatebaus, der Land- und Baumaschinenindustrie, der Hebe-, Förder- und Kompressorenteknik, der chemischen, petrochemischen, der pharmazeutischen Industrie sowie der Medizintechnik und weiterer Spezialindustrien.

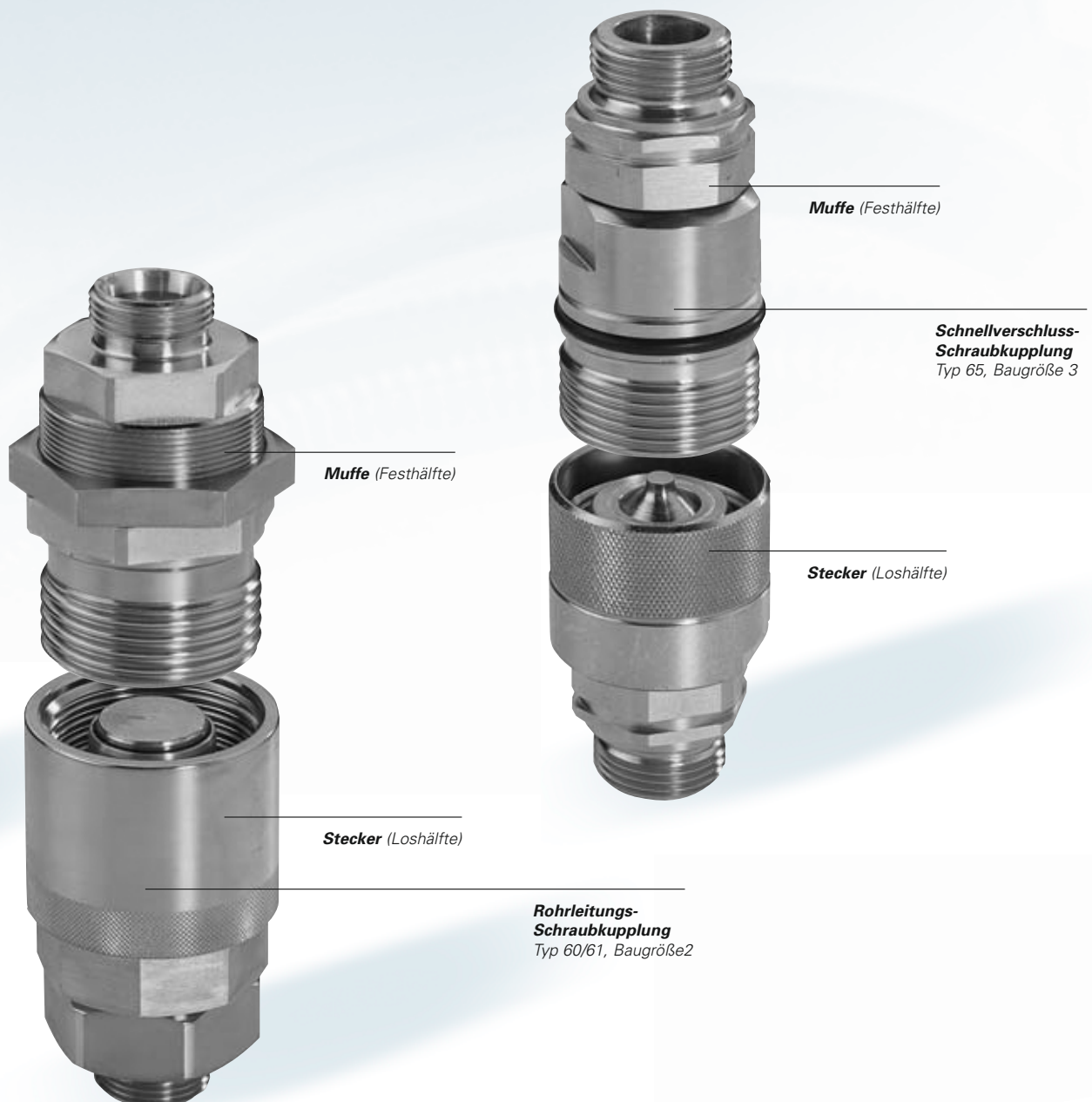

Konstruktionsdaten für Kupplungen

Kupplungen für Hydraulikanwendungen

Der vorliegende Katalog dient den Konstruktionsabteilungen zur technischen Auswahl der Standard-Kupplungen aus dem Haus ContiTech. Zu diesen gehören:

- ▷ **Flachdichtende-Schnellverschluss-Steckkupplungen**
- ▷ **Schnellverschluss-Steckkupplungen**
- ▷ **Durchgangs-Steckkupplungen**
- ▷ **Rohrleitungs-Schraubkupplungen**
- ▷ **Schnellverschluss-Schraubkupplungen**

Marktorientierte Produktplanung und -entwicklung

Erfolgreiche Entwicklungs- und Optimierungsarbeit in unseren Technikzentren ist das Fundament für ein breites und tiefes Programm, das den Anforderungen des Marktes entspricht. Dabei nutzen wir konsequent die Synergien aus dem Simultaneous Engineering mit unseren Kunden, aus der Zusammenarbeit mit anderen Segmenten unseres Geschäftsbereichs sowie aus der Nutzung der konzernweiten Dienste von Continental. Wir erfüllen die Ansprüche nach schneller Umsetzung innerhalb einer Bemusterungsphase und konzipieren individuelle Kundenlösungen. Dabei vereinfacht der Transfer der technischen und betriebswirtschaftlichen Daten die Zusammenarbeit mit unseren Kunden und senkt die Kosten.

Abgesicherte Produktqualität

Unsere Produkte leisten einen wesentlichen Beitrag zur Sicherheit und erfüllen in reproduzierbar hoher Qualität unterschiedlichste Kundenanforderungen: beim Einsatz hoher Temperatur und für die verschiedensten Medien und Anwendungsgebiete. Vielstufige Prüf- und Testverfahren bieten Gewähr für eine Produktsicherheit, die weit über die Standards hinausreicht. Unser Qualitätsmanagement stellt die hohe Produkt- und Fertigungsqualität sicher. Neutrale Institute bestätigen die Einhaltung aller Qualitätsstandards, d.h. ContiTech Techno-Chemie ist nach den Automobilstandards TS 16949 auch für Industrieanwendungen zertifiziert. Darüber hinaus sind wir von verschiedenen Klassifikationsgesellschaften für besondere Anforderungen zugelassen.

Lieferprogramm

Kupplungen von ContiTech Techno-Chemie sind Verbindungselemente für flüssige und gasförmige Medien, die zum Verbinden und Trennen von Leitungssystemen eingesetzt werden. Mit Hilfe der Kupplungen können Aggregate und Geräte schnell und ohne Hilfsmittel angeschlossen und gewechselt werden. Je nach Einsatzzweck stehen drei Grundarten von Kupplungen zur Verfügung:

- ▷ Durchgangskupplungen (z.B. Typ 64)
- ▷ einseitig absperrende Kupplungen (z.B. Muffe Typ 64, Stecker Typ 63)
- ▷ beidseitig absperrende Kupplungen (z.B. Typ 52, 63, 60/61, 65 und 56)

Durchgangskupplungen haben freien Durchgang. Sie finden in Leitungssystemen Verwendung, bei denen nach Abschaltung der Anlage beim Trennen der Kupplungen das Medium ausfließen kann.

Einseitig absperrende Kupplungen sind mit einem Rückschlagventil in der Kupplungsmuffe ausgerüstet. Der Kupplungsstecker ist ventillos. Eingesetzt werden diese Kupplungen vor allem bei Druckluftanlagen und Systemen, bei denen auf der ventillosen Seite das Medium nach dem Trennen der Kupplung austreten kann. Um die Funktion dieser Kupplungsart zu gewährleisten, muss das Medium immer aus Richtung der ventillosen Steckerseite strömen.



Beidseitig absperrende Kupplungen haben in beiden Kupplungshälften je ein Rückschlagventil, das beim Verbinden der Kupplung selbsttätig öffnet und den Lufteinschluss auf ein Minimum reduziert.

Alle unsere Kupplungen zeichnen sich aus durch:

- ▶ geringe Druckverluste / strömungsgünstige Bauform
- ▶ kaum messbarer Mediumsverlust, Reduzierung der Umweltbelastung
- ▶ Dichtheit im Langzeitverhalten



Von ContiTech Techno-Chemie werden fünf Typen von Kupplungen angeboten:

Flachdichtende-Schnellverschluss-Steckkupplungen Typ 52

Schnellverschluss-Steckkupplungen Typ 63

Durchgangs-Steckkupplungen Typ 64

Rohrleitungs-Schraubkupplungen Typ 60/61

Schnellverschluss-Schraubkupplungen Typ 65 und 56

Flachdichtende-Schnellverschluss-Steckkupplungen (Flat-Face), beidseitig absperrend, sind Kupplungen, bei denen die Arretierung durch Kugeln erfolgt. Durch die Steckfunktion ist kostenoptimiertes und montagefreundliches Kuppeln und Entkuppeln möglich.

Schnellverschluss-Steckkupplungen, beidseitig absperrend, funktionieren nach dem PUSH-PULL-Prinzip und werden ebenfalls durch Kugeln arretiert. Die Verriegelungshülse ist durch eine vorgespannte Feder in der Verriegelungsstellung fixiert und kann zum Kuppeln bzw. Entkuppeln axial nach beiden Seiten verschoben werden. Durch diese Konstruktionsmerkmale ist dieser Kupplungstyp als Abreißkupplung geeignet. In Verbindung mit der Abreißvorrichtung erfolgt das Kuppeln durch einfaches Eindrücken des Steckers in die Kupplungsmuffe, bzw. das Entkuppeln durch Abziehen des Steckers.

Durchgangs-Steckkupplungen sind ventillos. Die Betätigung erfolgt über die Verriegelungshülse. Dieser Typ entspricht den Schnellverschluss-Steckkupplungen.

Rohrleitungs-Schraubkupplungen sind ebenfalls flachdichtend (Flat-Face), beidseitig absperrend und so konstruiert, dass das Abdichten der Kupplungshälften gegeneinander vor Öffnung der Ventile erfolgt. Beim Entkuppeln sind die Ventile bereits wieder geschlossen, bevor die Kupplungshälften getrennt sind. Zur Verbindung der beiden Hälften dient eine Handmutter mit robustem Spezialrundgewinde.

Schnellverschluss-Schraubkupplungen, beidseitig absperrend, wurden für den harten Einsatz in Baumaschinen entwickelt. Zur festen Verbindung von Muffe und Stecker wird eine Handmutter mit robustem Spezialgewinde verwendet. Die Kupplung ist unempfindlich gegen harte Druckstöße und Druckschwingungen, wie sie in der Fahrzeughydraulik auftreten. Das Abdichten bzw. Entkuppeln basiert auf dem gleichen Prinzip wie bei den Rohrleitungs-Schraubkupplungen. Der Typ 56 ist äußerlich identisch mit dem Typ 65, jedoch gewährt ein modifiziertes Innenleben das Kuppeln unter Druck.

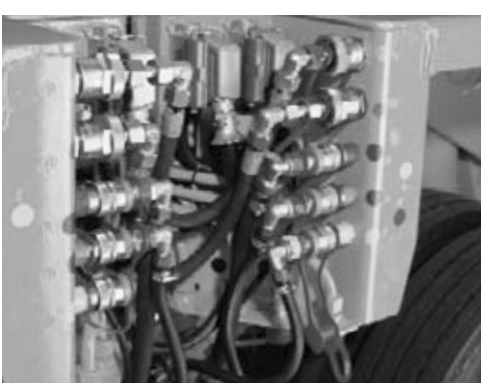

Technische Informationen

Auswahl der Dichtungen für Kupplungen

Wie bereits erwähnt ist das Anwendungsgebiet unserer Kupplungen sehr weit gesteckt. Bei der Auswahl von Kupplungen muss unter anderem auch die Dichtungsqualität berücksichtigt werden. Hierbei sind folgende Faktoren zu beachten:

Medium – Temperatur – Einsatzbedingungen

Als Dichtungsqualität wird in der Standardausführung Perbunan verwendet. Weiterhin stehen als Sonderqualitäten FKM, SBR und EPT zur Auswahl.

1. Nitrilkautschuk (NBR), z.B. Perbunan
2. Fluorkautschuk (FKM), z.B. Viton
3. Butadien-Styrolkautschuk (SBR), z.B. Buna
4. Äthylen-Propylen (EPT), z.B. Terpolymer Kautschuk

Beständigkeitstabelle siehe Seite 5.

Bestellhinweise

Die im Katalog aufgeführten Bestellnummern gelten für die Standardausführung (Perbunan).

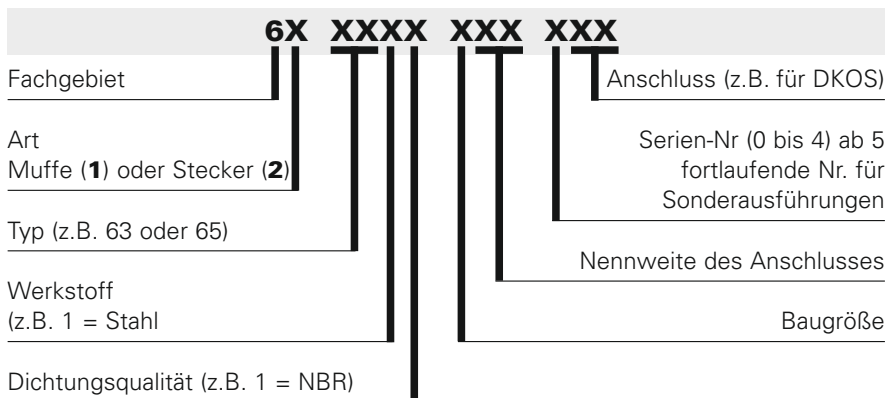

Das aufgeführte Beispiel gilt für alle Nennweiten und Kupplungstypen.

Beispiel

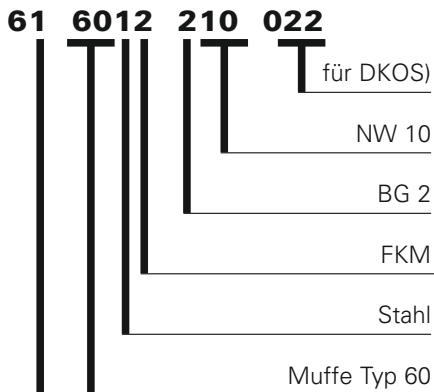

Beständigkeitstabelle – Betriebstemperatur

Medium	Dichtungsqualitäten			
	NBR	FKM	SBR	EPT
ATF-ÖL (SAE-J311)	-30°C bis +100°C	-15°C bis +200°C	–	–
Bremsflüssigkeit (SAEJ1703d)	–	–	-40°C bis +100°C	-40°C bis +120°C
Glykole -30°C bis +60°C	-15°C bis +200°C		-40°C bis +100°C	
Hydraulik-Druckflüssigkeiten auf Mineralölbasis VDMA 24318				
H ohne Wirkstoffe (Schmieröle C DIN 5 15 17) (DIN 5 15 24)	-30°C bis +100°C	-15°C bis +200°C	–	–
HL mit Wirkstoffen zur Verbesserung der Alterungsbeständigkeit und zur Erhöhung des Korrosionsschutzes (DIN 5 15 24)	-30°C bis +100°C	-15°C bis +200°C	–	–
HLP mit zusätzlichen Wirkstoffen zur Verbesserung des Verhaltens im Mischreibungsgebiet (DIN 5 15 25)	-30°C bis +100°C	-15°C bis +200°C	–	–
Luft				
trocken	-30°C bis +90°C	-15°C bis +200°C	-40°C bis +90°C	-40°C bis +120°C
ölhaltig	-30°C bis +90°C	-15°C bis +200°C	–	–
Silikonöl	-30°C bis +100°C	-15°C bis +100°C	–	–
schwerentflammbare Hydraulik-Druckflüssigkeiten				
HSA Öl in Wasser-Emulsion VDMA 24320	-30°C bis +60°C	-15°C bis +60°C	–	–
HSB Wasser in Öl-Emulsion VDMA 24317	-30°C bis +70°C	-15°C bis +70°C	–	–
HSC Glykol-Wasser-Gemisch (wässrige Lösung) VDMA 24317	-30°C bis +70°C	-15°C bis +70°C	-40°C bis +100°C	-40°C bis +100°C
HSD wasserfrei Flüssigkeiten (synthetische Öle) VDMA 24317				
Phosphatester	–	-15°C bis +100°C	–	-40°C bis +100°C
hochchlorierte Kohlenwasserstoffe	–	-15°C bis +100°C	–	–
Mischungen aus Phosphatestern und hochchlorierten Kohlenwasserstoffen	–	-15°C bis +100°C	–	-40°C bis +70°C
Wasser	-30°C bis +80°C	-15°C bis +100°C	-40°C bis +90°C	-40°C bis +120°C

Die Beständigkeitstabelle soll lediglich allgemeine Hinweise für die Auswahl von Dichtungen geben. In Zweifelsfragen bitten wir Sie, bei uns unter genauer Angabe der Betriebsbedingungen zurückzufragen.

Baugrößen

Baugröße ¹⁾	DN des Kupplungskörper ¹⁾	Flachdichtende-Schnellverschluss-Steckkupplungen Typ 52	Schnellverschluss-Steckkupplungen Typ 63	Durchgangs-Steckkupplungen Typ 64	Rohrleitungs-Schraubkupplungen Typ 60/61	Schnellverschluss-Schraubkupplungen Typ 65 und 56
1	6		+	+		+
2	8	+	+	+	+	+
3	10	+	+	+	+	+
4	12					+
6	20		+	+	+	+
8	32				+	

Nennweiten, Zuordnungen

DN ²⁾	60° ausgesenkt	24° ausgesenkt Reihe L	Reihe S	DIN 3852 Teil 1 metrisch	DIN 3852 Teil 2 Zoll
5	M 12 x 1,5	M 12 x 1,5	M 16 x 1,5	M 12 x 1,5	R 1/8"
6	M 14 x 1,5	M 14 x 1,5	M 18 x 1,5	M 14 x 1,5	R 1/4"
8	M 16 x 1,5	M 16 x 1,5	M 20 x 1,5	M 16 x 1,5	
10	M 18 x 1,5	M 18 x 1,5	M 22 x 1,5	M 18 x 1,5	R 3/8"
12	M 22 x 1,5	M 22 x 1,5	M 24 x 1,5	M 22 x 1,5	R 1/2"
16	M 26 x 1,5	M 26 x 1,5	M 30 x 2	M 26 x 1,5	R 5/8"
20	M 30 x 1,5	M 30 x 2	M 36 x 2	M 30 x 1,5	R 3/4"
25	M 38 x 1,5	M 36 x 2	M 42 x 2	M 38 x 1,5	R 1"
32	M 45 x 1,5	M 45 x 2	M 52 x 2	M 45 x 1,5	R 1 1/4"

¹⁾ Die Baugröße ist die verschlüsselte Nennweite des Kupplungskörpers, die einen bestimmten Durchflussquerschnitt zugeordnet ist.

²⁾ Die Nennweite der Anschlüsse entspricht der Zuordnung der Gewindeabmessungen bei den Schlauchleitungsarmaturen.

Flachdichtende-Schnellverschluss-Steckkupplungen

Schnellverschluss-Steckkupplungen

Durchgangs-Steckkupplungen

Rohrleitungs-Schraubkupplungen

Schnellverschluss-Schraubkupplungen

Kupplungen



Flachdichtende-Schnellverschluss-Steckkupplung Typ 52

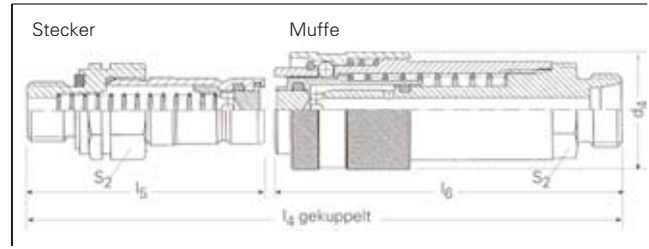
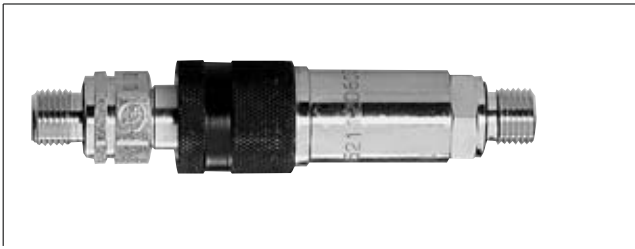

Technische Daten

Werkstoff:

Stahl verzinkt, Dichtung aus Perbunan (Standardausführung)

Verwendbarkeit:

je nach Dichtungsqualität (siehe Tabelle Seite 5)

Temperaturbereich:

je nach Dichtungsqualität (siehe Tabelle Seite 5)

Baugröße	DN	Durchfluß- querschnitt mm ²	Nenndruck gekuppelt bar	Gewicht	
				entkuppelt Muffe bar	Stecker bar
2	8	55	140	140	0,21
3	10	105	250	250	0,30

Durchflusswiderstände der flachdichtenden Schnellverschluss-Steckkupplungen mit 2 Stutzen

Baugröße 2

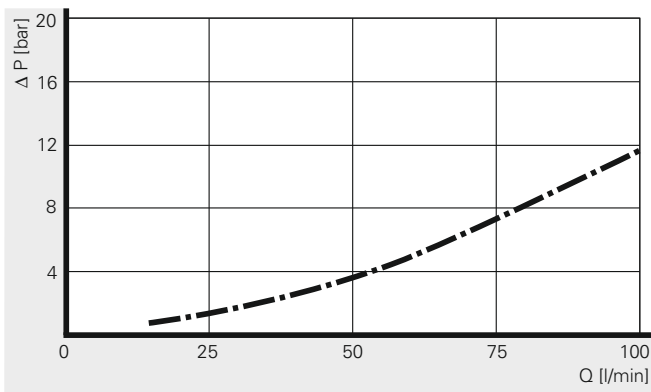

Baugröße 3

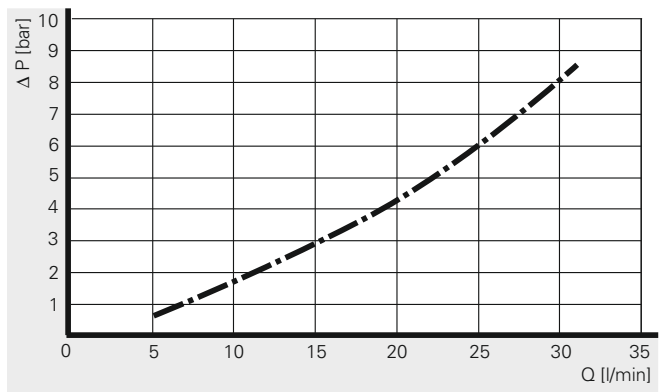

Prüfmedium Hydrauliköl – Viskosität: 49 cSt 6,5°E — — — — —

Anschlüsse

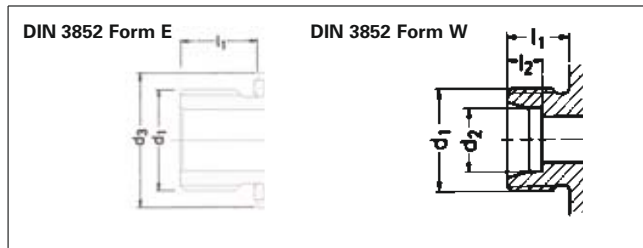
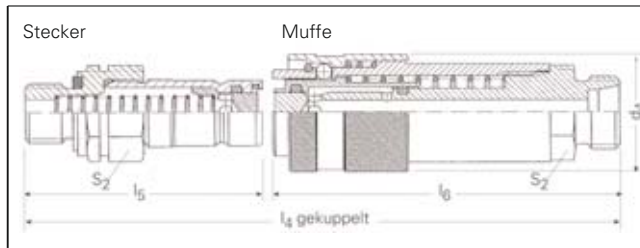

Anschluss für Außengewinde DIN 3852 Form E

Baugröße	DN	Anschlussmaße			Baumaße					Bestell-Nr.		
		d ₁	l ₁	d ₃	d ₄	l ₄	l ₅	l ₆	s ₂	Kupplung kompl.	Muffe	Stecker
2	6	G 1/4"	12	18,9	26	113	53,5	81	19	60 5211 206 030	61 5211 206 030	62 5211 206 030

Anschluss für lötlöse Rohrverschraubung DIN 2353 leichte Baureihe und DKL/DKOL 24° ausgenst

Baugröße	DN	Anschlussmaße				Baumaße				Bestell-Nr.	
		d ₁	d ₂	l ₁	l ₂	d ₄	l ₅	l ₆	s ₂	Muffe	
2	8	M 16x1,5	10	11	7	26	53,5	77	19	61 5211 208 022	

Anschluss für lötlöse Rohrverschraubung DIN 2353 schwere Baureihe und DKS/DKOS 24° ausgenst

Baugröße	DN	Anschlussmaße				Baumaße					Bestell-Nr.		
		d ₁	d ₂	l ₁	l ₂	d ₄	l ₄	l ₅	l ₆	s ₂	Kupplung kpl.	Muffe	Stecker
3	10	M 22x1,5	14	14	8	38	151	79	93	30	60 5211 310 023	61 5211 310 023	62 5211 310 023

Schnellverschluss-Steckkupplung Typ 63

Durchgangs-Steckkupplung Typ 64 – gleiche Ausführung wie Typ 63, jedoch ohne Ventile

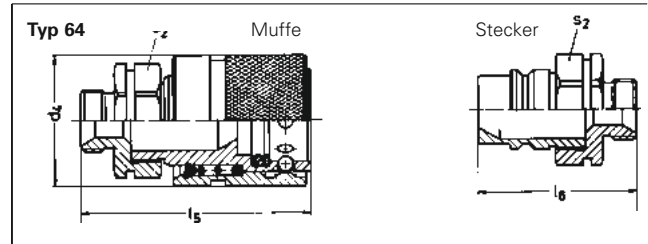
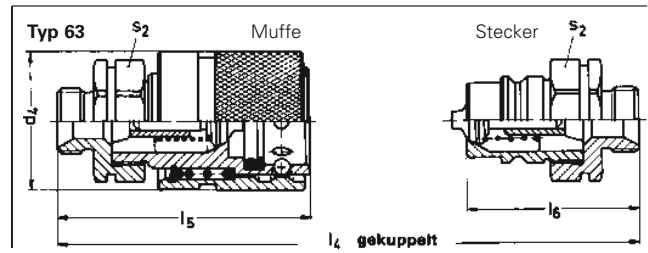
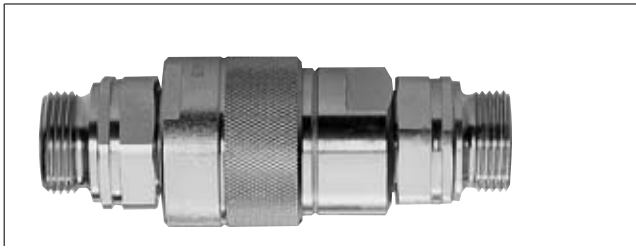

Technische Daten

Werkstoff:

Stahl verzinkt, Dichtung aus Perbunan (Standardausführung)

Verwendbarkeit:

je nach Dichtungsqualität (siehe Tabelle Seite 5)

Temperaturbereich:

je nach Dichtungsqualität (siehe Tabelle Seite 5)

Baugröße	DN	Durchfluß- querschnitt mm ²	Nenndruck Kupplung gekuppelt bar	Kupplung entkuppelt		Gewicht kg/Stück
				Muffe bar	Stecker bar	
1	5-6	25				0,17
2	5-8	50	400	400	400	0,25
3	8-16	80	250	400	400	0,45
6	16-25	265	250	400	400	1,00

Durchflusswiderstände der Schnellverschluss-Steckkupplungen mit 2 Stutzen

Baugröße 1

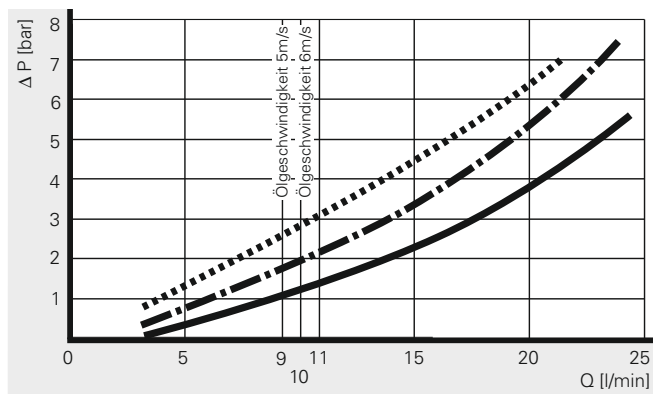

Baugröße 2

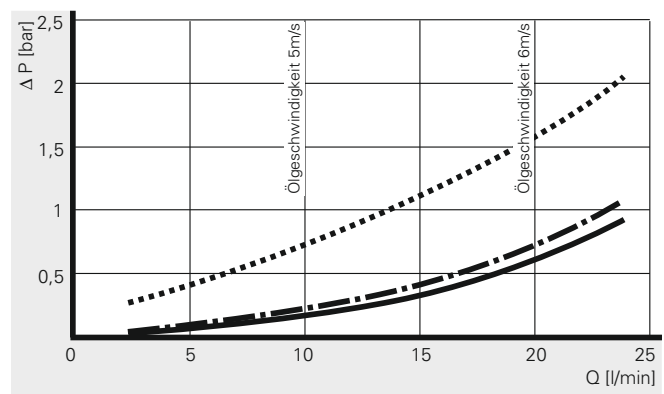

Baugröße 3

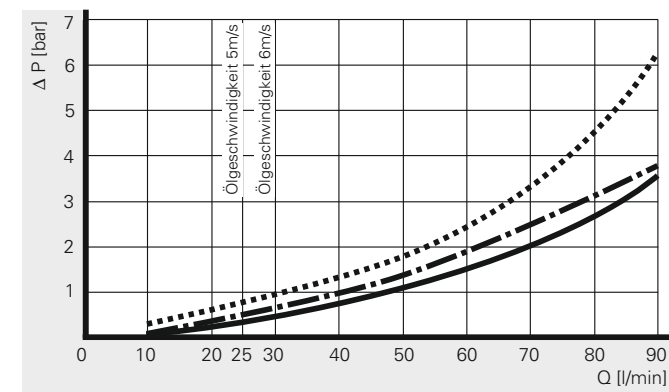

Baugröße 6

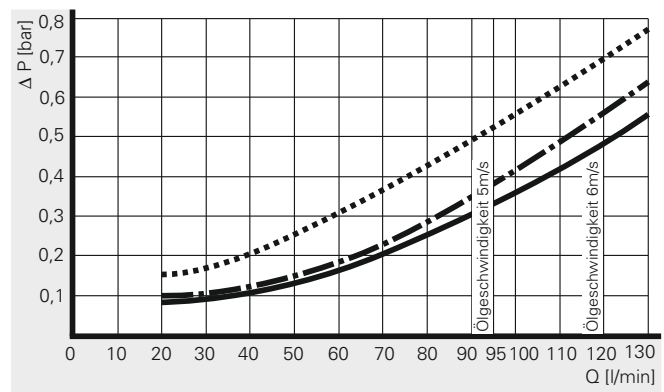

Prüfmedium Hydrauliköl – Viskosität: 22 cSt 3,1°E ——— / 49 cSt 6,5°E - - - - / 140 cSt 18,5°E ······

Anschlüsse

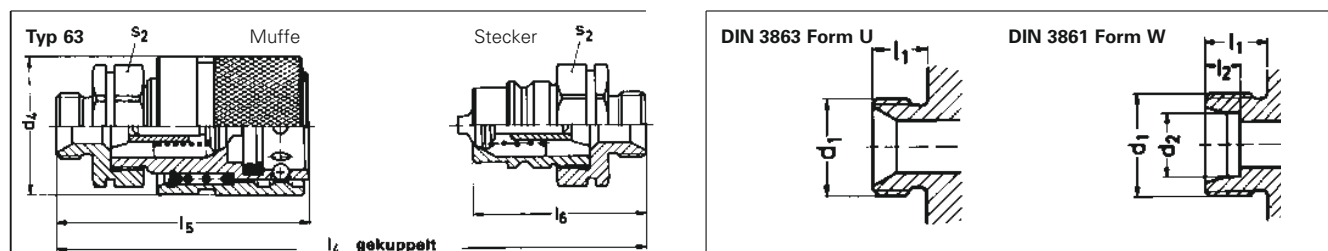

Anschluss für Dichtkopf DIN 3863 (DKLL) 60° ausgenst (Form U)

Baugröße	DN	Anschlussmaße				Baumaße					Bestell-Nr.	
		d ₁	d ₂	l ₁	l ₂	d ₄	l ₄	l ₅	l ₆	s ₂	Muffe	Stecker
1	5	M 12x1,5		10		25	84,5	60	42	19	61 6311 105 021	62 6311 105 021
1	6	M 14x1,5		10		25	84,5	60	42	19	61 6311 106 021	62 6311 106 021
2	5	M 12x1,5		10		30,5	92	64	46	22	61 6311 205 021	62 6311 205 021
2	6	M 14x1,5		10		30,5	92	64	46	22	61 6311 206 021	62 6311 206 021
2	8	M 16x1,5		10		30,5	92	64	46	22	61 6311 208 021	62 6311 208 021
3	8	M 16x1,5		10		38,5	94	69	47	30	61 6311 308 021	62 6311 308 021
3	10	M 18x1,5		10		38,5	94	69	47	30	61 6311 310 021	62 6311 310 021
3	12	M 22x1,5		12		38,5	98	71	49	30	61 6311 313 021	62 6311 313 021
3	16	M 26x1,5		12		38,5	98	71	49	30	61 6311 316 021	62 6311 316 021
6	16	M 26x1,5		12		54	131	99	65	41	61 6311 616 021	62 6311 616 021
6	20	M 30x1,5		12		54	131	99	65	41	61 6311 620 021	62 6311 620 021
6	25	M 38x1,5		14		54	135	101	67	41	61 6311 625 021	62 6311 625 021

Anschluss für lötlöse Rohrverschraubung DIN 2353 leichte Baureihe und DKL/DKOL 24° ausgenst (Form W)

Baugröße	DN	Anschlussmaße				Baumaße					Bestell-Nr.	
		d ₁	d ₂	l ₁	l ₂	d ₄	l ₄	l ₅	l ₆	s ₂	Muffe	Stecker
1	5	M 12x1,5	6	10	7	25	84,5	60	42	19	61 6311 105 022	62 6311 105 022
1	6	M 14x1,5	8	10	7	25	84,5	60	42	19	61 6311 106 022	62 6311 106 022
2	5	M 12x1,5	6	10	7	30,5	92	64	46	22	61 6311 205 022	62 6311 205 022
2	6	M 14x1,5	8	10	7	30,5	92	64	46	22	61 6311 206 022	62 6311 206 022
2	8	M 16x1,5	10	11	7	30,5	94	65	47	22	61 6311 208 022	62 6311 208 022
3	8	M 16x1,5	10	11	7	38,5	96	70	48	30	61 6311 308 022	62 6311 308 022
3	10	M 18x1,5	12	11	7	38,5	96	70	48	30	61 6311 310 022	62 6311 310 022
3	12	M 22x1,5	15	12	7	38,5	98	71	49	30	61 6311 313 022	62 6311 313 022
3	16	M 26x1,5	18	12	7,5	38,5	98	71	49	30	61 6311 316 022	62 6311 316 022
6	16	M 26x1,5	18	12	7,5	54	131	99	65	41	61 6311 616 022	62 6311 616 022
6	20	M 30x2	22	14	7,5	54	135	101	67	41	61 6311 620 022	62 6311 620 022
6	25	M 36x2	28	14	7,5	54	135	101	67	41	61 6311 625 022	62 6311 625 022

Anschluss für lötlöse Rohrverschraubung DIN 2353 schwere Baureihe und DKS/DKOS 24° ausgenst (Form W)

Baugröße	DN	Anschlussmaße				Baumaße					Bestell-Nr.	
		d ₁	d ₂	l ₁	l ₂	d ₄	l ₄	l ₅	l ₆	s ₂	Muffe	Stecker
1	5	M 12x1,5	8	10	7	25	88,5	62	44	19	61 6311 105 023	62 6311 105 023
1	6	M 14x1,5	10	10	7	25	88,5	62	44	19	61 6311 106 023	62 6311 106 023
2	5	M 16x1,5	8	12	7	30,5	96	66	48	22	61 6311 205 023	62 6311 205 023
2	6	M 18x1,5	10	12	7,5	30,5	96	66	48	22	61 6311 206 023	62 6311 206 023
2	8	M 20x1,5	12	12	7,5	30,5	96	66	48	22	61 6311 208 023	62 6311 208 023
3	8	M 20x1,5	12	12	7,5	38,5	98	71	49	30	61 6311 308 023	62 6311 308 023
3	10	M 22x1,5	14	14	8	38,5	102	73	51	30	61 6311 310 023	62 6311 310 023
3	12	M 24x1,5	16	14	8,5	38,5	102	73	51	30	61 6311 313 023	62 6311 313 023
3	16	M 30x2	20	16	10,5	38,5	106	75	53	30	61 6311 316 023	62 6311 316 023
6	16	M 30x2	20	16	10,5	54	139	103	69	41	61 6311 616 023	62 6311 616 023
6	20	M 36x2	25	18	12	54	143	105	71	41	61 6311 620 023	62 6311 620 023
6	25	M 42x2	30	20	13,5	54	147	107	73	46	61 6311 625 023	62 6311 625 023

Bestellbeispiel für Durchgangskupplung Typ 64: in der 3. und 4. Stelle ändert sich **63** in **64** (statt 60 6311. jetzt **60 6411.**)
 Konstruktionsänderungen vorbehalten!

Anschlüsse an Schottwand

(Anschlüsse wie 021/022/023, aber mit verlängertem Gewinde und Schottmutter für Schottanschluss)

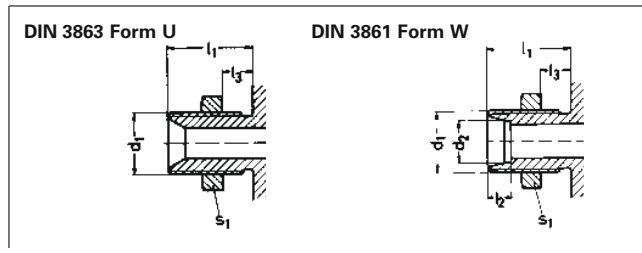
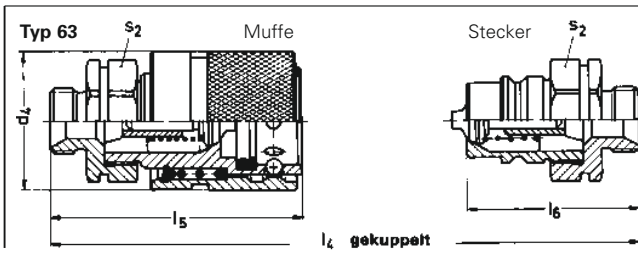

Anschluss für Dichtkopf DIN 3863 (DKLL) 60° ausgesetzt (Form U)

Baugröße	DN	Anschlussmaße							Baumaße					Bestell-Nr.	
		d ₁	d ₂	d ₃	l ₁	l ₂	l _{3 max}	s ₁	d ₄	l ₄	l ₅	l ₆	s ₂	Muffe	Stecker
1	5	M 12x1,5			10				25	114,5	75	57	19	61 6311 105 051	62 6311 105 051
1	6	M 14x1,5			10				25	114,5	75	57	19	61 6311 106 051	62 6311 106 051
2	5	M 12x1,5			25	9	17	30,5			79	61	22	61 6311 205 051	62 6311 205 051
2	6	M 14x1,5			25	9	19	30,5			79	61	22	61 6311 206 051	62 6311 206 051
2	8	M 16x1,5			25	9	22	30,5			79	61	22	61 6311 208 051	62 6311 208 051
3	8	M 16x1,5			25	9	22	38,5			84	62	30	61 6311 308 051	62 6311 308 051
3	10	M 18x1,5			25	9	24	38,5			84	62	30	61 6311 310 051	62 6311 310 051
3	12	M 22x1,5			27	9	30	38,5			86	64	30	61 6311 313 051	62 6311 313 051
3	16	M 26x1,5			27	9	36	38,5			86	64	30	61 6311 316 051	62 6311 316 051
6	16	M 26x1,5			32	12	36	54			119	85	41	61 6311 616 051	62 6311 616 051
6	20	M 30x1,5			32	12	41	54			119	85	41	61 6311 620 051	62 6311 620 051
6	25	M 38x1,5			34	14	46	54			121	87	41	61 6311 625 051	62 6311 625 051

Anschluss für lötlöse Rohrverschraubung DIN 2353 leichte Baureihe und DKL/DKOL 24° ausgesetzt (Form W)

Baugröße	DN	Anschlussmaße							Baumaße					Bestell-Nr.	
		d ₁	d ₂	d ₃	l ₁	l ₂	l _{3 max}	s ₁	d ₄	l ₄	l ₅	l ₆	s ₂	Muffe	Stecker
1	5	M 12x1,5	6		10	7	9	17	25	114,5	75	57	19	61 6311 105 052	62 6311 105 052
1	6	M 14x1,5	8		10	7	9	19	25	114,5	75	57	19	61 6311 106 052	62 6311 106 052
2	5	M 12x1,5	6		25	7	9	17	30,5		79	61	22	61 6311 205 052	62 6311 205 052
2	6	M 14x1,5	8		25	7	9	19	30,5		79	61	22	61 6311 206 052	62 6311 206 052
2	8	M 16x1,5	10		26	7	9	22	30,5		80	62	22	61 6311 208 052	62 6311 208 052
3	8	M 16x1,5	10		26	7	9	22	38,5		85	63	30	61 6311 308 052	62 6311 308 052
3	10	M 18x1,5	12		26	7	9	24	38,5		85	63	30	61 6311 310 052	62 6311 310 052
3	12	M 22x1,5	15		27	7	9	30	38,5		86	64	30	61 6311 313 052	62 6311 313 052
3	16	M 26x1,5	18		27	7,5	9	36	38,5		86	64	30	61 6311 316 052	62 6311 316 052
6	16	M 26x1,5	18		32	7,5	12	36	54		119	85	41	61 6311 616 052	62 6311 616 052
6	20	M 30x2	22		34	7,5	12	41	54		121	87	41	61 6311 620 052	62 6311 620 052
6	25	M 36x2	28		34	7,5	12	46	54		121	87	41	61 6311 625 052	62 6311 625 052

Anschluss für lötlöse Rohrverschraubung DIN 2353 schwere Baureihe und DKS/DKOS 24° ausgesetzt (Form W)

Baugröße	DN	Anschlussmaße							Baumaße					Bestell-Nr.	
		d ₁	d ₂	d ₃	l ₁	l ₂	l _{3 max}	s ₁	d ₄	l ₄	l ₅	l ₆	s ₂	Muffe	Stecker
1	5	M 12x1,5	8		10	7	9	17	25	118,5	77	59	19	61 6311 105 053	62 6311 105 053
1	6	M 14x1,5	10		10	7,5	9	19	25	118,5	77	59	19	61 6311 106 053	62 6311 106 053
2	5	M 16x1,5	8		27	7	9	22	30,5		81	63	22	61 6311 205 053	62 6311 205 053
2	6	M 18x1,5	10		27	7,5	9	24	30,5		81	63	22	61 6311 206 053	62 6311 206 053
2	8	M 20x1,5	12		27	7,5	9	27	30,5		81	63	22	61 6311 208 053	62 6311 208 053
3	8	M 20x1,5	12		27	7,5	9	27	38,5		86	64	30	61 6311 308 053	62 6311 308 053
3	10	M 22x1,5	14		29	8	9	30	38,5		88	66	30	61 6311 310 053	62 6311 310 053
3	12	M 24x1,5	16		29	8,5	9	32	38,5		88	66	30	61 6311 313 053	62 6311 313 053
3	16	M 30x2	20		31	10,5	9	41	38,5		90	68	36	61 6311 316 053	62 6311 316 053
6	16	M 30x2	20		38	10,5	12	41	54		125	91	41	61 6311 616 053	62 6311 616 053
6	20	M 36x2	25		38	12	12	46	54		125	91	41	61 6311 620 053	62 6311 620 053
6	25	M 42x2	30		40	13,5	12	50	54		127	93	46	61 6311 625 053	62 6311 625 053

Bestellbeispiel für Durchgangskupplung Typ 64: in der 3. und 4. Stelle ändert sich **63 in 64** (statt 60 6311... jetzt **60 6411**...)
 Konstruktionsänderungen vorbehalten!

Anschlüsse

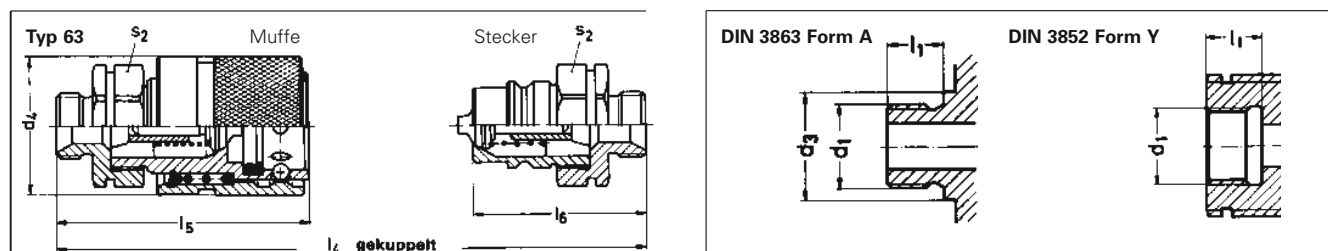

Anschluss mit Außengewinde DIN 3852 Form A (metrisch)

Baugröße	DN	Anschlussmaße							Baumaße					Bestell-Nr.		
		d ₁	d ₂	d ₃	l ₁	l ₂	l ₃	s ₁	d ₄	l ₄	l ₅	l ₆	s ₂	Muffe	Stecker	
1	5	M 12x1,5			10			9	22	25	92,5	64	46	19	61 6311 105 026	62 6311 105 026
1	6	M 14x1,5			10			9	24	25	90,5	62	46	19	61 6311 106 026	62 6311 106 026
2	6	M 14x1,5	19		12					30,5	100	68	50	22	61 6311 206 026	62 6311 206 026
2	8	M 16x1,5	21		12					30,5	100	68	50	22	61 6311 208 026	62 6311 208 026
3	12	M 22x1,5	27		14					38,5	108	76	54	30	61 6311 313 026	62 6311 313 026
6	20	M 30x1,5	36		16					54	145	106	72	41	61 6311 620 026	62 6311 620 026

Anschluss mit Innengewinde DIN 3852 Form Y (metrisch)

Baugröße	DN	Anschlussmaße							Baumaße					Bestell-Nr.		
		d ₁	d ₂	d ₃	l ₁	l ₂	l ₃	s ₁	d ₄	l ₄	l ₅	l ₆	s ₂	Muffe	Stecker	
1	5	M 12x1,5			10					25	90,5	64	44	19	61 6311 105 027	62 6311 105 027
1	6	M 14x1,5			10					25	90,5	64	44	19	61 6311 106 027	62 6311 106 027
2	6	M 14x1,5			13					30,5	98	67	49	22	61 6311 206 027	62 6311 206 027
2	8	M 16x1,5			13					30,5	98	66	48	22	61 6311 208 027	62 6311 208 027
3	12	M 22x1,5			15					38,5	100	72	50	30	61 6311 313 027	62 6311 313 027
6	20	M 30x1,5			17					54	137	102	68	41	61 6311 620 027	62 6311 620 027

Anschluss mit Außengewinde DIN 3852 Form A (zöllig)

Baugröße	DN	Anschlussmaße							Baumaße					Bestell-Nr.		
		d ₁	d ₂	d ₃	l ₁	l ₂	l ₃	s ₁	d ₄	l ₄	l ₅	l ₆	s ₂	Muffe	Stecker	
1	5	M 12x1,5			10					25	85	61	41,5	19	61 6311 105 062	62 6311 105 062
1	6	M 14x1,5			10					25	90,5	62	46	19	61 6311 106 062	62 6311 106 022
2	6	G 1/4"		18	12					30,5	100	68	50	22	61 6311 206 062	62 6311 206 062
2	10	G 3/8"		22	12					30,5	100	68	50	22	61 6311 210 062	62 6311 210 062
3	12	G 1/2"		26	14					38,5	108	76	54	30	61 6311 313 062	62 6311 313 062
6	25	G 1"		39	16					54	145	106	72	41	61 6311 625 062	62 6311 625 062

Anschluss mit Innengewinde DIN 3852 Form Y (zöllig)

Baugröße	DN	Anschlussmaße							Baumaße					Bestell-Nr.		
		d ₁	d ₂	d ₃	l ₁	l ₂	l ₃	s ₁	d ₄	l ₄	l ₅	l ₆	s ₂	Muffe	Stecker	
1	5	M 12x1,5			10					25	85	59,5	43	19	61 6311 105 063	62 6311 105 063
1	6	M 14x1,5			10					25	90,5	64	44	19	61 6311 106 063	62 6311 106 063
2	6	G 1/4"			13					30,5	98	67	49	22	61 6311 206 063	62 6311 206 063
2	10	G 3/8"			13					30,5	98	66	48	22	61 6311 210 063	62 6311 210 063
3	12	G 1/2"			15					38,5	100	72	50	30	61 6311 313 063	62 6311 313 063
6	25	G 1"			18					54	137	102	68	41	61 6311 625 063	62 6311 625 063

Bestellbeispiel für Durchgangskupplung Typ 64: in der 3. und 4. Stelle ändert sich **63 in 64** (statt 60 6311. jetzt **60 6411.**)
 Konstruktionsänderungen vorbehalten!

Zubehör

für die Kupplungsmuffe:
Abreissgehäuse mit Staubschutz,
Blindstutzen mit Staubschutz
Staubstecker

für den Kupplungsstecker:
Blindmuffe mit Staubschutz,
Staubmuffe

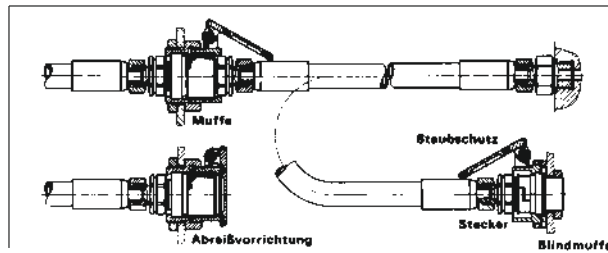

Abreissgehäuse

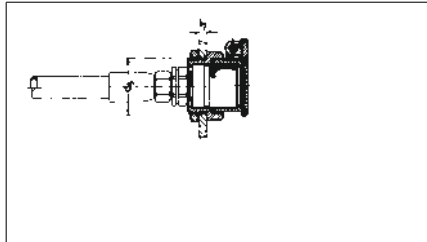

Baugröße	Maße		Bestell-Nr.		
	d_5	l_7	Abreissgehäuse mit Staubschutz		
3	49	9	63 6301 310 051		

Blindstecker

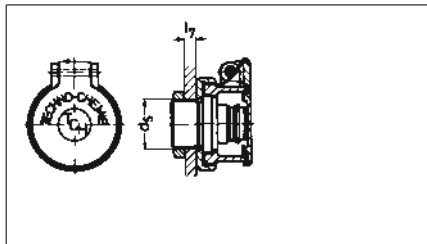

Baugröße	Maße		Bestell-Nr.		
	d_5	l_7	Blindstecker mit Staubschutz	Blindstecker	Staubschutz
3	31	9	63 6300 310 056	63 6310 310 057	63 6090 208 051

Blindmuffe

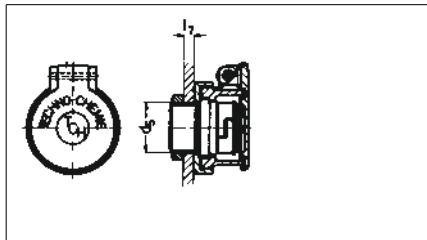

Baugröße	Maße		Bestell-Nr.		
	d_5	l_7	Blindmuffe mit Staubschutz	Blindmuffe	Staubschutz
3	31	9	63 6300 310 061	63 6310 310 062	63 6090 208 051

Staubstecker/Staubmuffe

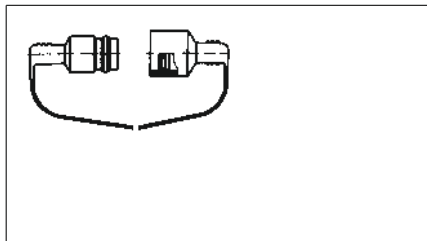

Baugröße	DN	Bestell-Nr.	
		Staubstecker	Staubmuffe
2	8	64 6390 208 066	64 6390 208 067
3	10	64 6390 310 066	64 6390 310 067
6	16+20	64 6390 620 066	64 6390 620 067
6	25	64 6390 625 066	64 6390 625 067

Rohrleitungs-Schraubkupplung Typ 60/61

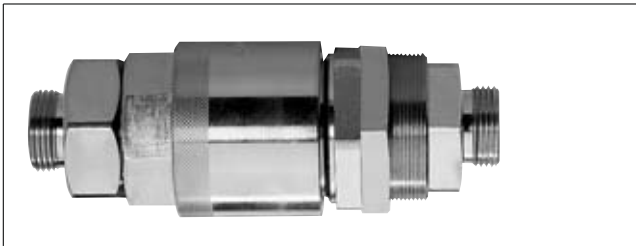

Technische Daten

- Werkstoff:** Stahl verzinkt, Dichtung aus Perbunan (Standardausführung)
- Verwendbarkeit:** je nach Dichtungsqualität (siehe Tabelle Seite 5)
- Temperaturbereich:** je nach Dichtungsqualität (siehe Tabelle Seite 5)

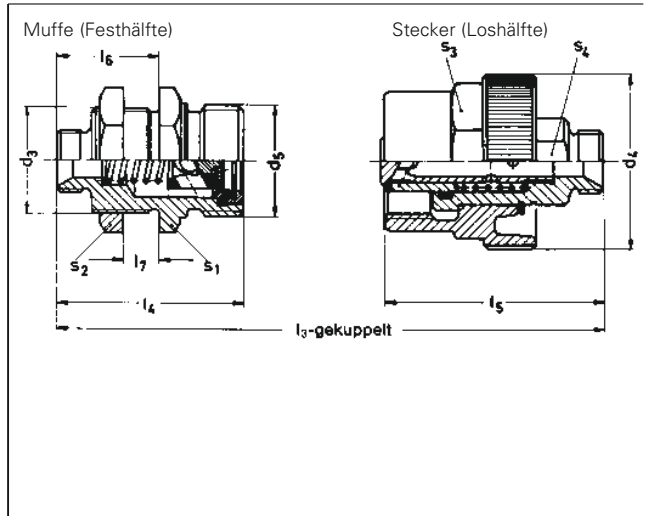

Baugröße	DN	Durchflußquerschnitt mm ²	Nenndruck Kupplung gekuppelt bar	Kupplung entkuppelt Muffe bar	Stecker bar	Kuppeln unter Druck				Gewicht kg/Stück
						Kuppeln mit Schlüssel bar	ohne Schlüssel bar	Entkuppeln mit Schlüssel bar	ohne Schlüssel bar	
2	6-12	55	400	400	200	300	50	300	100	0,60
3	12	105	300	300	160	300	50	300	50	0,80
6	16-25	285	300	300	200	50	-	100	-	1,75
8	25-32	620	420	420	420	30	-	30	-	5,80

Durchflusswiderstände der Rohrleitungs-Schraubkupplung

Baugröße 2

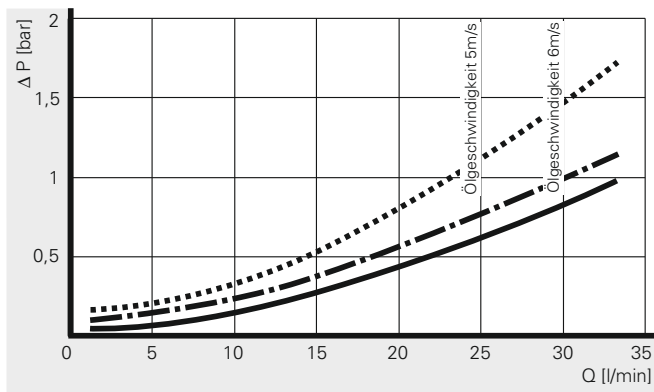

Baugröße 3

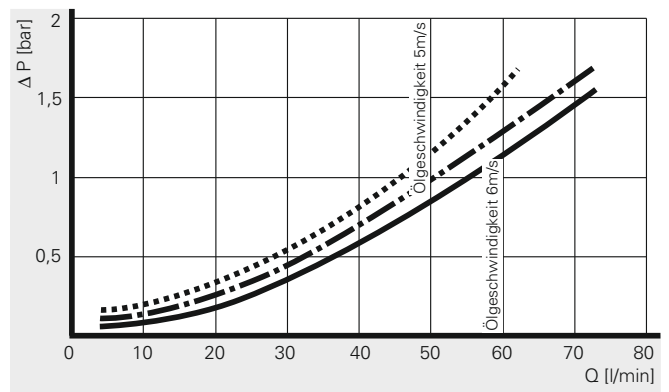

Baugröße 6

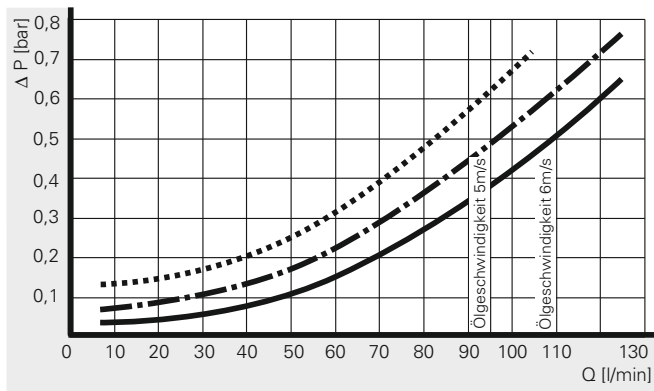

Baugröße 8

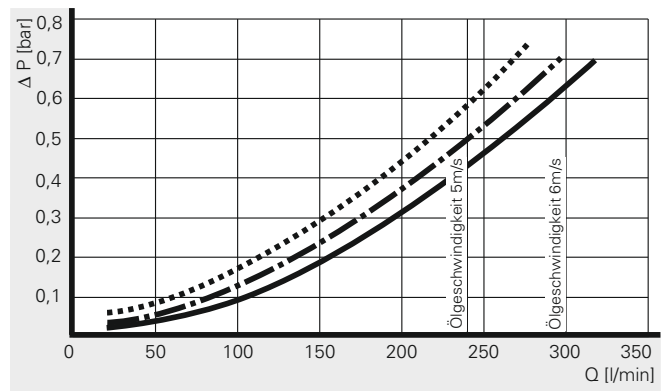

Prüfmedium Hydrauliköl – Viskosität: 22 cSt 3,1°E ————— / 49 cSt 6,5°E - - - - - / 140 cSt 18,5°E

Anschlüsse

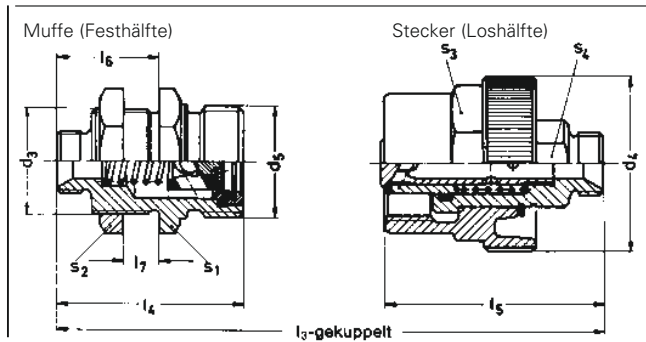

DIN 3863 Form U

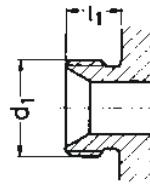

DIN 3861 Form W

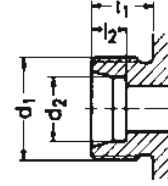

Anschluss für Dichtkopf DIN 3863 (DKLL) 60 ausgesetzt (Form U)

Baugr.	DN	Anschlussmaße					Baumaße										Bestell-Nr.		
		d ₁	d ₂	l ₁	l ₂	d ₃	d ₄	d ₅	l ₃	l ₄	l ₅	l ₆	l _{7 max}	s ₁	s ₂	s ₃	s ₄	Muffe	Stecker
2	6	M 14x1,5	10			M 30x1	50	Rd 32x3	102	54	62	30	13	36	36	41	22	61 6011 206 021	62 6011 206 021
2	8	M 16x1,5	10			M 30x1	50	Rd 32x3	101	53	62	29	12	36	36	41	22	61 6011 208 021	62 6011 208 021
2	10	M 18x1,5	10			M 30x1	50	Rd 32x3	101	53	62	29	12	36	36	41	22	61 6011 210 021	62 6011 210 021
3	12	M 22x1,5	12			M 36x1	55	Rd 36x3	115	61	71,5	35	16	41	41	46	24	61 6011 313 021	62 6011 313 021
6	16	M 26x1,5	12			M 54x1,5	64	Rd 54x4	164	90	103	48	14	55	60	55	50	61 6111 616 321	62 6111 616 021
6	20	M 30x1,5	12			M 54x1,5	64	Rd 54x4	164	90	103	48	14	55	60	55	50	61 6111 620 321	62 6111 620 021
6	25	M 38x1,5	14			M 54x1,5	64	Rd 54x4	168	92	105	50	14	55	60	55	50	61 6111 625 321	62 6111 625 021
8	32	M 45x1,5	14			M 80x2	90	Rd 79x4	210	114	132,5	59	19	85	*	75	55	61 6011 H32 021	62 6011 H32 021

Anschluss für lötlöse Rohrverschraubung DIN 2353 leichte Baureihe und DKL/DKOL 24° ausgesetzt (Form W)

Baugr.	DN	Anschlussmaße					Baumaße										Bestell-Nr.		
		d ₁	d ₂	l ₁	l ₂	d ₃	d ₄	d ₅	l ₃	l ₄	l ₅	l ₆	l _{7 max}	s ₁	s ₂	s ₃	s ₄	Muffe	Stecker
2	6	M 14x1,5	8	10	7	M 30x1	50	Rd 32x3	102	54	62	30	13	36	36	41	22	61 6011 206 022	62 6011 206 022
2	8	M 16x1,5	10	11	7	M 30x1	50	Rd 32x3	103	54	63	30	12	36	36	41	22	61 6011 208 022	62 6011 208 022
2	10	M 18x1,5	12	11	7	M 30x1	50	Rd 32x3	103	54	63	30	12	36	36	41	22	61 6011 210 022	62 6011 210 022
2	12	M 22x1,5	15	12	7	M 30x1	50	Rd 32x3		55,4		31	12	36	36			61 6011 213 022	
3	12	M 22x1,5	15	12	7	M 36x1	55	Rd 36x3	115	61	71,5	35	16	41	41	46	24	61 6011 313 022	62 6011 313 022
6	16	M 26x1,5	18	12	7,5	M 54x1,5	64	Rd 54x4	164	90	103	48	14	55	60	55	50	61 6111 616 322	62 6111 616 022
6	20	M 30x2	22	14	7,5	M 54x1,5	64	Rd 54x4	168	92	105	50	14	55	60	55	50	61 6111 620 322	62 6111 620 022
6	25	M 36x2	28	14	7,5	M 54x1,5	64	Rd 54x4	168	92	105	50	14	55	60	55	50	61 6111 625 322	62 6111 625 022
8	32	M 45x2	35	16	10,5	M 80x2	90	Rd 79x4	215	116	132,5	61	19	85	*	75	55	61 6011 H32 022	62 6011 H32 022

Anschluss für lötlöse Rohrverschraubung DIN 2353 schwere Baureihe und DKS/DKOS 24° ausgesetzt (Form W)

Baugr.	DN	Anschlussmaße					Baumaße										Bestell-Nr.		
		d ₁	d ₂	l ₁	l ₂	d ₃	d ₄	d ₅	l ₃	l ₄	l ₅	l ₆	l _{7 max}	s ₁	s ₂	s ₃	s ₄	Muffe	Stecker
2	6	M 18x1,5	10	12	7,5	M 30x1	50	Rd 32x3	106	56	64	32	13	36	36	41	22	61 6011 206 023	62 6011 206 023
2	8	M 20x1,5	12	12	7,5	M 30x1	50	Rd 32x3	105	55	64	31	12	36	36	41	22	61 6011 208 023	62 6011 208 023
2	10	M 22x1,5	14	14	8	M 30x1	50	Rd 32x3	109	57	66	33	12	36	36	41	22	61 6011 210 023	62 6011 210 023
2	12	M 22x1,5	16	14	8,5	M 30x1	50	Rd 32x3	112	58	68	33	12	36	36	41	22	61 6011 213 023	62 6011 213 023
3	12	M 24x1,5	16	14	8,5	M 36x1	55	Rd 36x3	119	63	73,5	37	16	41	41	46	24	61 6011 313 023	62 6011 313 023
6	16	M 30x2	20	16	10,5	M 54x1,5	64	Rd 54x4	172	94	107	52	14	55	60	55	50	61 6111 616 323	62 6111 616 023
6	20	M 36x2	25	18	12	M 54x1,5	64	Rd 54x4	176	96	109	54	14	55	60	55	50	61 6111 620 323	62 6111 620 023
6	25	M 42x2	30	20	13,5	M 54x1,5	64	Rd 54x4	180	98	111	56	14	55	60	55	50	61 6111 625 323	62 6111 625 023
8	25	M 42x2	30	20	14	M 80x2	90	Rd 79x4	216	121	142	66	19	85	*	75	55	61 6011 H25 023	62 6011 H25 023
8	32	M 52x2	38	22	16	M 80x2	90	Rd 79x4	220	123	132,5	68	19	85	*	75	55	61 6011 H32 023	62 6011 H32 023

* = Nutnummer

Konstruktionsänderungen vorbehalten!

Zubehör

für die Kupplungsmuffe:
Staubschutz mit und ohne Flansch,
Verschlussmutter

für den Kupplungsstecker:
Verschlusschraube

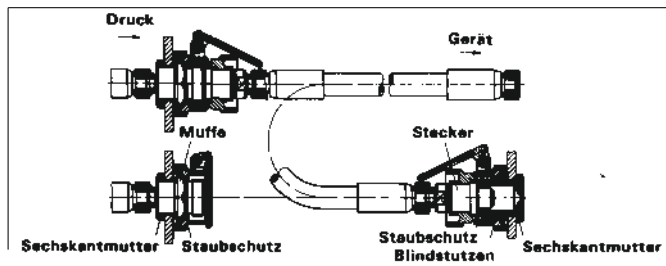

Staubschutz ohne Flansch

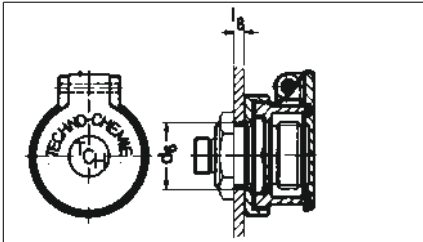

Baugröße	Maße		Material	Bestell-Nr.		
	d ₆	l ₈		Staubschutz	Blindstutzen	Sechskantmutter
2	31	8	PE	63 6090 208 051		
3	37	10	PE + AL	63 6001 310 051		
6	55	8	AL	63 6141 620 051		
8	82	12	AL	63 6041 832 051		
			Stahl		64 6010 208 056	38 0822 483 205
			Stahl		64 6010 310 056	38 0822 483 255
			Stahl		64 6110 620 056	38 0822 483 405
			Stahl		64 6010 832 056	38 0840 483 705 ¹⁾

Staubschutz

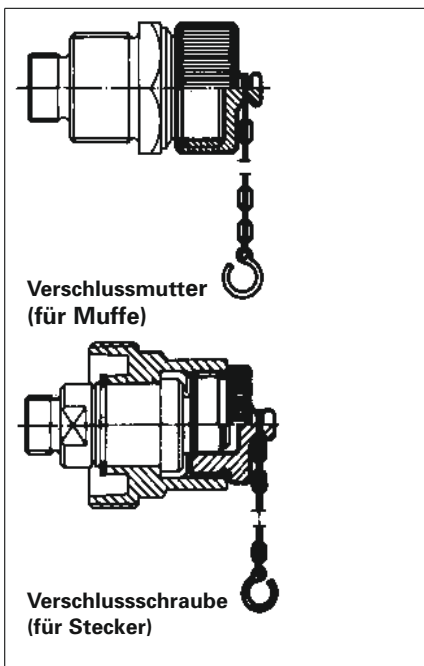

Baugröße	Kettenlänge = mm	Material	Bestell-Nr.	
			Verschlussmutter (für Muffe)	Verschlusschraube (für Stecker)
2	150	PE	63 6090 208 066	63 6090 208 067
3	150	PE	63 6090 310 066	63 6090 310 067
6	200	AL	63 6140 620 066	63 6140 620 067
8	200	AL	63 6040 832 066	63 6040 832 067

¹⁾ Nutmutter
Konstruktionsänderungen vorbehalten!

Schnellverschluss-Schraubkupplung Typ 65 und 56

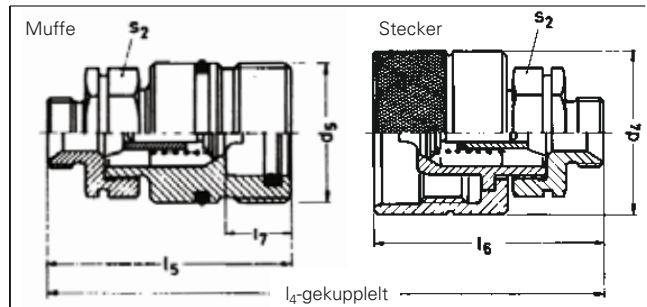
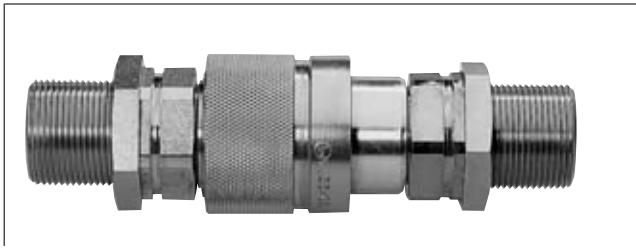

Technische Daten

Werkstoff:

Stahl verzinkt, Dichtung aus Perbunan (Standardausführung)

Verwendbarkeit:

je nach Dichtungsqualität (siehe Tabelle Seite 5)

Temperaturbereich:

je nach Dichtungsqualität (siehe Tabelle Seite 5)

Baugröße	DN	Durchflußquerschnitt mm ²	Nenndruck Kupplung gekuppelt bar	Kupplung entkuppelt Muffe bar	Stecker bar	Typ 56 (wie Typ 65, aber mit modifiziertem Innenleben) Kuppeln unter Druck		Gewicht kg/Stück
						Kuppeln von Hand bar	mit Schraubenschlüssel bar	
1	5-6	25	450	450	450	100	300	0,25
2	6-8	50	450	450	450	80	300	0,32
3	8-12	80	450	450	450	30	300	0,52
4	10-16	140	400	400	400	10	200	0,85
6	16-25	265	300	300	300	10	50	1,20

Durchflusswiderstände der Schnellverschluss-Schraubkupplungen mit 2 Stutzen

Baugröße 1

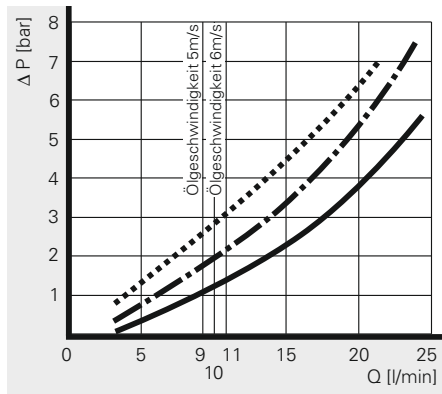

Baugröße 2

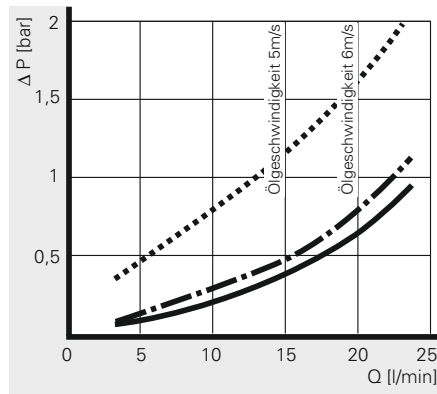

Baugröße 3

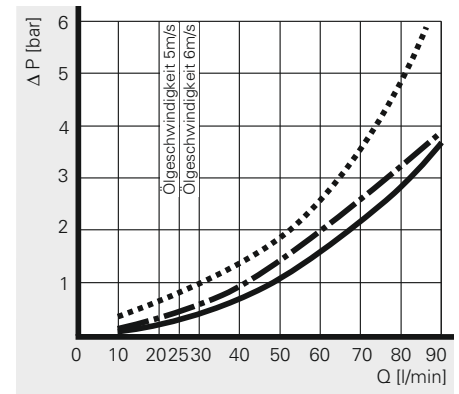

Baugröße 4

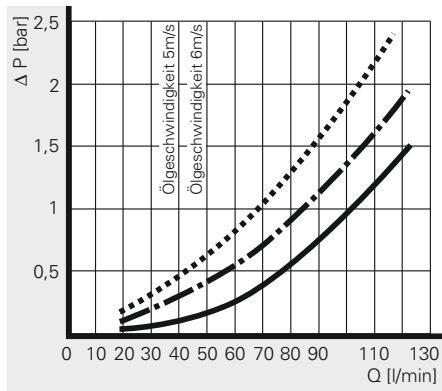

Baugröße 6

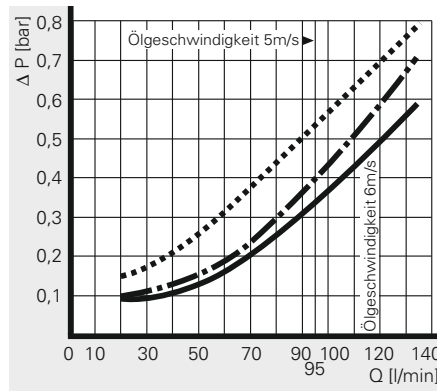

Prüfmedium Hydrauliköl – Viskosität: 22 cSt 3,1°E ——— / 49 cSt 6,5°E - - - - - / 140 cSt 18,5°E ·······

Anschlüsse

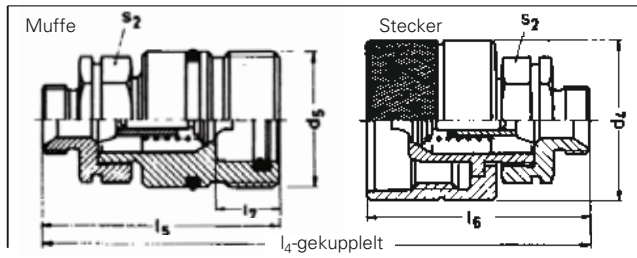

DIN 3863 Form U

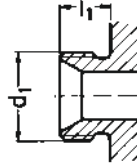

DIN 3861 Form W

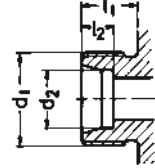

Anschluss für Dichtkopf DIN 3863 (DKLL) 60° ausgenest (Form U)

Baugröße	DN	Anschlussmaße				Baumaße							Bestell-Nr.	
		d ₁	d ₂	l ₁	l ₂	d ₄	d ₅	l ₄	l ₅	l ₆	l ₇	s ₂	Muffe	Stecker
1	5	M 12x1,5		10		30	Rd 24x2	88	55	56	15	19	61 6511 105 021	62 6511 105 021
1	6	M 14x1,5		10		30	Rd 24x2	88	55	56	15	19	61 6511 106 021	62 6511 106 021
2	6	M 14x1,5		10		34	Rd 28x2	92	61	58	15	22	61 6511 206 021	62 6511 206 021
2	8	M 16x1,5		10		34	Rd 28x2	92	61	58	15	22	61 6511 208 021	62 6511 208 021
3	8	M 16x1,5		10		42	Rd 36x2	97	64	60,5	17	30	61 6511 308 021	62 6511 308 021
3	10	M 18x1,5		10		42	Rd 36x2	97	64	60,5	17	30	61 6511 310 021	62 6511 310 021
3	12	M 22x1,5		12		42	Rd 36x2	101	66	62,5	17	30	61 6511 313 021	62 6511 313 021
4	10	M 18x1,5		10		48	Rd 42x2	113	77	67	21	36	61 6511 410 021	62 6511 410 021
4	12	M 22x1,5		12		48	Rd 42x2	117	79	69	21	36	61 6511 413 021	62 6511 413 021
4	16	M 26x1,5		12		48	Rd 42x2	117	79	69	21	36	61 6511 416 021	62 6511 416 021
6	16	M 26x1,5		12		55	Rd 48x3	133	91	76,5	26	41	61 6511 616 021	62 6511 616 021
6	20	M 30x1,5		12		55	Rd 48x3	133	91	76,5	26	41	61 6511 620 021	62 6511 620 021
6	25	M 38x1,5		14		55	Rd 48x3	137	93	78,5	26	41	61 6511 625 021	62 6511 625 021

Anschluss für lötlöse Rohrverschraubung DIN 2353 leichte Baureihe und DKL/DKOL 24° ausgenest (Form W)

Baugröße	DN	Anschlussmaße				Baumaße							Bestell-Nr.	
		d ₁	d ₂	l ₁	l ₂	d ₄	d ₅	l ₄	l ₅	l ₆	l ₇	s ₂	Muffe	Stecker
1	5	M 12x1,5	6	10	7	30	Rd 24x2	88	55	56	15	19	61 6511 105 022	62 6511 105 022
1	6	M 14x1,5	8	10	7	30	Rd 24x2	88	55	56	15	19	61 6511 106 022	62 6511 106 022
2	6	M 14x1,5	8	10	7	34	Rd 28x2	92	61	58	15	22	61 6511 206 022	62 6511 206 022
2	8	M 16x1,5	10	11	7	34	Rd 28x2	94	62	59	15	22	61 6511 208 022	62 6511 208 022
3	8	M 16x1,5	10	11	7	42	Rd 36x2	98	65	61,5	17	30	61 6511 308 022	62 6511 308 022
3	10	M 18x1,5	12	11	7	42	Rd 36x2	98	65	61,5	17	30	61 6511 310 022	62 6511 310 022
3	12	M 22x1,5	15	12	7,5	42	Rd 36x2	101	66	62,5	17	30	61 6511 313 022	62 6511 313 022
4	10	M 18x1,5	12	11	7	48	Rd 42x2	115	78	68	21	36	61 6511 410 022	62 6511 410 022
4	12	M 22x1,5	15	12	7,5	48	Rd 42x2	117	79	69	21	36	61 6511 413 022	62 6511 413 022
4	16	M 26x1,5	18	12	7,5	48	Rd 42x2	117	79	69	21	36	61 6511 416 022	62 6511 416 022
6	16	M 26x1,5	18	12	7,5	55	Rd 48x3	133	91	76,5	26	41	61 6511 616 022	62 6511 616 022
6	20	M 30x2	22	14	7,5	55	Rd 48x3	137	93	78,5	26	41	61 6511 620 022	62 6511 620 022
6	25	M 36x2	28	14	7,5	55	Rd 48x3	137	93	78,5	26	41	61 6511 625 022	62 6511 625 022

Anschluss für lötlöse Rohrverschraubung DIN 2353 leichte Baureihe und DKL/DKOL 24° ausgenest (Form W)

Baugröße	DN	Anschlussmaße				Baumaße							Bestell-Nr.	
		d ₁	d ₂	l ₁	l ₂	d ₄	d ₅	l ₄	l ₅	l ₆	l ₇	s ₂	Muffe	Stecker
1	5	M 12x1,5	6	10	7	30	Rd 24x2	88	55	56	15	19	61 6511 105 022	62 6511 105 022
1	6	M 14x1,5	8	10	7	30	Rd 24x2	88	55	56	15	19	61 6511 106 022	62 6511 106 022
2	6	M 14x1,5	8	10	7	34	Rd 28x2	92	61	58	15	22	61 6511 206 022	62 6511 206 022
2	8	M 16x1,5	10	11	7	34	Rd 28x2	94	62	59	15	22	61 6511 208 022	62 6511 208 022
3	8	M 16x1,5	10	11	7	42	Rd 36x2	98	65	61,5	17	30	61 6511 308 022	62 6511 308 022
3	10	M 18x1,5	12	11	7	42	Rd 36x2	98	65	61,5	17	30	61 6511 310 022	62 6511 310 022
3	12	M 22x1,5	15	12	7,5	42	Rd 36x2	101	66	62,5	17	30	61 6511 313 022	62 6511 313 022
4	10	M 18x1,5	12	11	7	48	Rd 42x2	115	78	68	21	36	61 6511 410 022	62 6511 410 022
4	12	M 22x1,5	15	12	7,5	48	Rd 42x2	117	79	69	21	36	61 6511 413 022	62 6511 413 022
4	16	M 26x1,5	18	12	7,5	48	Rd 42x2	117	79	69	21	36	61 6511 416 022	62 6511 416 022
6	16	M 26x1,5	18	12	7,5	55	Rd 48x3	133	91	76,5	26	41	61 6511 616 022	62 6511 616 022
6	20	M 30x2	22	14	7,5	55	Rd 48x3	137	93	78,5	26	41	61 6511 620 022	62 6511 620 022
6	25	M 36x2	28	14	7,5	55	Rd 48x3	137	93	78,5	26	41	61 6511 625 022	62 6511 625 022

Bestellbeispiel für Durchgangskupplung Typ 64: in der 3. und 4. Stelle ändert sich **63 in 64** (statt 60 6311. jetzt **60 6411.**)
 Konstruktionsänderungen vorbehalten!

Anschlüsse an Schottwand

(Anschlüsse wie 021/022/023, aber mit verlängertem Gewinde und Schottmutter für Schottanschluss)

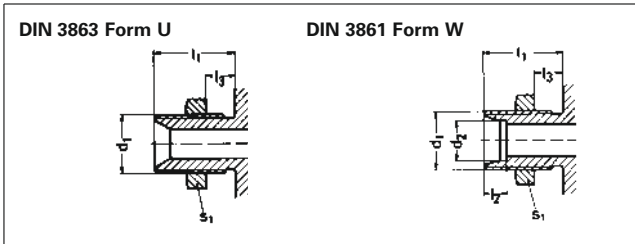
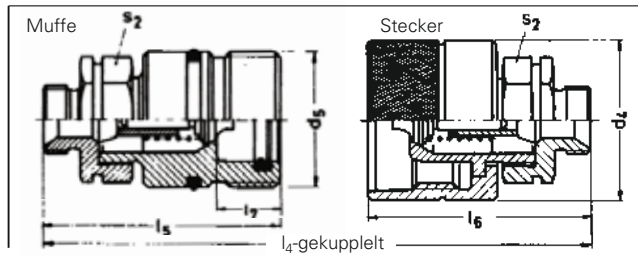

Anschluss für Dichtkopf DIN 3863 (DKLL) 60° ausgenickt (Form U)

Baugröße	DN	Anschlussmaße						Baumaße						Bestell-Nr.	
		d ₁	d ₂	l ₁	l ₂	l _{3 max}	s ₁	d ₄	d ₅	l ₅	l ₇	s ₂	Muffe	Stecker	
1	5	M 12x1,5		25		9	17	30	Rd 24x2	72	15	19	61 6511 105 051	62 6511 105 051	
1	6	M 14x1,5		25		9	19	30	Rd 24x2	72	15	19	61 6511 106 051	62 6511 106 051	
2	6	M 14x1,5		25		9	19	34	Rd 28x2	76	15	22	61 6511 206 051	62 6511 206 051	
2	8	M 16x1,5		25		9	22	34	Rd 28x2	76	15	22	61 6511 208 051	63 6511 208 051	
3	8	M 16x1,5		25		9	22	42	Rd 36x2	79	17	30	61 6511 308 051	62 6511 308 051	
3	10	M 18x1,5		25		9	24	42	Rd 36x2	79	17	30	61 6511 310 051	62 6511 310 051	
3	12	M 22x1,5		27		9	30	42	Rd 36x2	81	17	30	61 6511 313 051	62 6511 313 051	
4	10	M 18x1,5		25		9	24	48	Rd 42x2	92	21	36	61 6511 410 051	62 6511 410 051	
4	12	M 22x1,5		27		9	30	48	Rd 42x2	94	21	36	61 6511 413 051	62 6511 413 051	
4	16	M 26x1,5		27		9	36	48	Rd 42x2	94	21	36	61 6511 416 051	62 6511 416 051	
6	16	M 26x1,5		32		12	36	55	Rd 48x3	111	26	41	61 6511 616 051	62 6511 616 051	
6	20	M 30x1,5		32		12	41	55	Rd 48x3	111	26	41	61 6511 620 051	62 6511 620 051	
6	25	M 38x1,5		34		12	46	55	Rd 48x3	113	26	41	61 6511 625 051	62 6511 625 051	

Anschluss für lötlöse Rohrverschraubung DIN 2353 leichte Baureihe und DKL/DKOL 24° ausgenickt (Form W)

Baugröße	DN	Anschlussmaße						Baumaße						Bestell-Nr.	
		d ₁	d ₂	l ₁	l ₂	l _{3 max}	s ₁	d ₄	d ₅	l ₅	l ₇	s ₂	Muffe	Stecker	
1	5	M 12x1,5	6	25	7	9	17	30	Rd 24x2	72	15	19	61 6511 105 052	62 6511 105 052	
1	6	M 14x1,5	8	25	7	9	19	30	Rd 24x2	72	15	19	61 6511 106 052	62 6511 106 052	
2	6	M 14x1,5	8	25	7	9	19	34	Rd 28x2	76	15	22	61 6511 206 052	62 6511 206 052	
2	8	M 16x1,5	10	26	7	9	22	34	Rd 28x2	77	15	22	61 6511 208 052	62 6511 208 052	
3	8	M 16x1,5	10	26	7	9	22	42	Rd 36x2	80	17	30	61 6511 308 052	62 6511 308 052	
3	10	M 18x1,5	12	26	7	9	24	42	Rd 36x2	80	17	30	61 6511 310 052	62 6511 310 052	
3	12	M 22x1,5	15	27	7	9	30	42	Rd 36x2	81	17	30	61 6511 313 052	62 6511 313 052	
4	10	M 18x1,5	12	27	7	9	24	48	Rd 42x2	94	21	36	61 6511 410 052	62 6511 410 052	
4	12	M 22x1,5	15	27	7	9	30	48	Rd 42x2	94	21	36	61 6511 413 052	62 6511 413 052	
4	16	M 26x1,5	18	27	7,5	9	36	48	Rd 42x2	94	21	36	61 6511 416 052	62 6511 416 052	
6	16	M 26x1,5	18	32	7,5	12	36	55	Rd 48x3	111	26	41	61 6511 616 052	62 6511 616 052	
6	20	M 30x2	22	34	7,5	12	41	55	Rd 48x3	113	26	41	61 6511 620 052	62 6511 620 052	
6	25	M 36x2	28	34	7,5	12	46	55	Rd 48x3	113	26	41	61 6511 625 052	62 6511 625 052	

Anschluss für lötlöse Rohrverschraubung DIN 2353 schwere Baureihe und DKS/DKOS 24° ausgenickt (Form W)

Baugröße	DN	Anschlussmaße						Baumaße						Bestell-Nr.	
		d ₁	d ₂	l ₁	l ₂	l _{3 max}	s ₁	d ₄	d ₅	l ₅	l ₇	s ₂	Muffe	Stecker	
1	5	M 16x1,5	8	27	7	9	22	30	Rd 24x2	74	15	19	61 6511 105 053	62 6511 105 053	
1	6	M 18x1,5	10	27	7,5	9	24	30	Rd 24x2	74	15	19	61 6511 106 053	62 6511 106 053	
2	6	M 18x1,5	10	27	7,5	9	24	34	Rd 28x2	78	15	22	61 6511 206 053	62 6511 206 053	
2	8	M 20x1,5	12	27	7,5	9	27	34	Rd 28x2	78	15	22	61 6511 208 053	62 6511 208 053	
3	8	M 20x1,5	12	27	7,5	9	27	42	Rd 36x2	81	17	30	61 6511 308 053	62 6511 308 053	
3	10	M 22x1,5	14	29	8	9	30	42	Rd 36x2	83	17	30	61 6511 310 053	62 6511 310 053	
3	12	M 24x1,5	16	29	8,5	9	32	42	Rd 36x2	83	17	30	61 6511 313 053	62 6511 313 053	
4	10	M 22x1,5	14	29	8	9	30	48	Rd 42x2	96	21	36	61 6511 410 053	62 6511 410 053	
4	12	M 24x1,5	16	29	8,5	9	32	48	Rd 42x2	96	21	36	61 6511 413 053	62 6511 413 053	
4	16	M 30x2	20	31	10,5	9	41	48	Rd 42x2	98	21	36	61 6511 416 053	62 6511 416 053	
6	16	M 30x2	20	38	10,5	12	41	55	Rd 48x3	117	26	41	61 6511 616 053	62 6511 616 053	
6	20	M 36x2	25	38	12	12	46	55	Rd 48x3	117	26	41	61 6511 620 053	62 6511 620 053	
6	25	M 42x2	30	40	13,5	12	50	55	Rd 48x3	119	26	46	61 6511 625 053	62 6511 625 053	

Bestellbeispiel für Schnellverschluss-Schraubkupplung Typ 56: in der 3. und 4. Stelle ändert sich 65 in 56 (statt 60 6511 . . . jetzt 60 5611 . . .)
Konstruktionsänderungen vorbehalten!

Anschlüsse

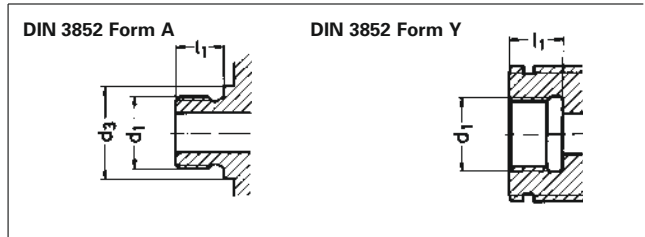
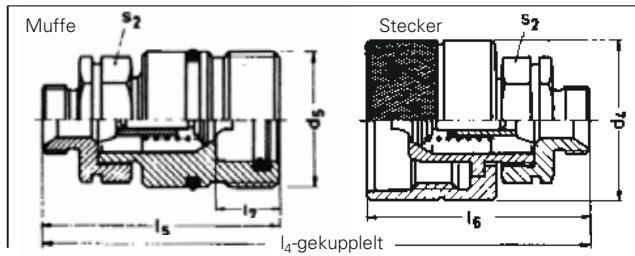

Anschluss für Aussengewinde DIN 3852 Form A (metrisch)

Baugröße	DN	Anschlussmaße			Baumaße							Bestell-Nr.	Muffe	Stecker
		d ₁	d ₃	l ₁	d ₄	d ₅	l ₄	l ₅	l ₆	l ₇	s ₂			
1	6	M 14x1,5	19	12	30	Rd 24x2	94	61	59	15	19	61 6511 106 026	62 6511 106 026	
2	8	M 16x1,5	21	12	34	Rd 28x2	100	65	62,5	15	22	61 6511 208 026	62 6511 208 026	
3	12	M 22x1,5	27	14	42	Rd 36x2	111	71	67,5	17	30	61 6511 313 026	62 6511 313 026	
4	16	M 26x1,5	31	16	48	Rd 42x2	125	83	73	21	36	61 6511 416 026	62 6511 416 026	
6	20	M 30x1,5	36	16	55	Rd 48x3	147	98	83,5	26	41	61 6511 620 026	62 6511 620 026	

Anschluss für Innengewinde DIN 3852 Form A (metrisch)

Baugröße	DN	Anschlussmaße			Baumaße							Bestell-Nr.	Muffe	Stecker
		d ₁	d ₃	l ₁	d ₄	d ₅	l ₄	l ₅	l ₆	l ₇	s ₂			
1	6	M 14x1,5		13	30	Rd 24x2	94	59	57	15	19	61 6511 106 027	62 6511 106 027	
2	8	M 16x1,5		13	34	Rd 28x2	96	63	60,5	15	22	61 6511 208 027	62 6511 208 027	
3	12	M 22x1,5		15	42	Rd 36x2	103	67	63,5	17	30	61 6511 313 027	62 6511 313 027	
4	16	M 26x1,5		17	48	Rd 42x2	125	83	73	21	36	61 6511 416 027	62 6511 416 027	
6	20	M 30x1,5		17	55	Rd 48x3	139	94	79,5	26	41	61 6511 620 027	62 6511 620 027	

Anschluss für Aussengewinde DIN 3852 Form A (zöllig)

Baugröße	DN	Anschlussmaße			Baumaße							Bestell-Nr.	Muffe	Stecker
		d ₁	d ₃	l ₁	d ₄	d ₅	l ₄	l ₅	l ₆	l ₇	s ₂			
1	6	G 1/4"	18	12	30	Rd 24x2	94	61	59	15	19	61 6511 106 062	62 6511 106 062	
2	10	G 3/8"	22	12	34	Rd 28x2	100	65	62,5	15	22	61 6511 210 062	62 6511 210 062	
3	12	G 1/2"	26	14	42	Rd 36x2	111	71	67,5	17	30	61 6511 313 062	62 6511 313 062	
4	20	G 3/4"	32	16	48	Rd 42x2	125	83	73	21	36	61 6511 420 062	62 6511 420 062	
6	25	G 1"	39	16	55	Rd 48x3	147	98	83,5	26	41	61 6511 625 062	62 6511 625 062	

Anschluss für Innengewinde DIN 3852 Form A (zöllig)

Baugröße	DN	Anschlussmaße			Baumaße							Bestell-Nr.	Muffe	Stecker
		d ₁	d ₃	l ₁	d ₄	d ₅	l ₄	l ₅	l ₆	l ₇	s ₂			
1	6	G 1/4"		13	30	Rd 24x2	94	59	57	15	19	61 6511 106 063	62 6511 106 063	
2	10	G 3/8"		13	34	Rd 28x2	96	63	60,5	15	22	61 6511 210 063	62 6511 210 063	
3	12	G 1/2"		15	42	Rd 36x2	103	67	63,5	17	30	61 6511 313 063	62 6511 313 063	
4	20	G 3/4"		17	48	Rd 42x2	125	83	73	21	36	61 6511 420 063	62 6511 420 063	
6	25	G 1"		18	55	Rd 48x3	139	94	79,5	26	41	61 6511 625 063	62 6511 625 063	

Bestellbeispiel für Schnellverschluss-Schraubkupplung Typ 56: in der 3. und 4. Stelle ändert sich 65 in 56 (statt 60 6511 . . . jetzt 60 5611 . . .)
 Konstruktionsänderungen vorbehalten!

Zubehör

für die Kupplungsmuffe:
Schutzkappe

für den Kupplungsstecker:
Schutzstopfen, Blindstopfen

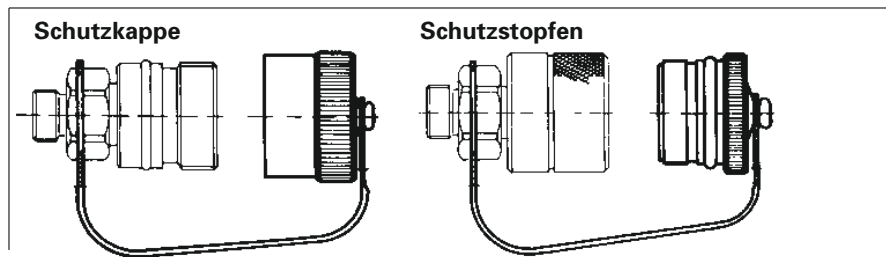

Baugröße	DN	Bestell-Nr.	
		Schutzkappe	Schutzstopfen
1	6	63 6591 106 051	63 6591 106 056
2	8	63 6591 208 051	63 6591 208 056
3	10	63 6591 310 051	63 6591 310 056
4	13	63 6591 413 051	63 6591 413 056
6	16+20	63 6591 620 051	63 6591 620 056
6	25	63 6591 625 051	63 6591 625 056

Mobile Fluid Systems

Kontakt

ContiTech Techno-Chemie GmbH
Digitalstraße 4-6
D-15366 Hoppegarten

www.contitech.de

Weitere Informationen über unsere Produkte & Lösungen für Off-Highway

www.continental-offhighway.com

Kontakt

off.highway@conti.de

ContiTech. Smart Solutions Beyond Rubber

ContiTech zählt als eine Division des Continental Konzerns zu den weltweit führenden Industriespezialisten. Der Technologiepartner steht seit jeher für seine Entwicklungs- und Werkstoffkompetenz für Komponenten aus Kautschuk und Kunststoff sowie in Kombination mit Metall oder Gewebe. Darüber hinaus schaffen wir im Zusammenwirken mit elektronischen Komponenten neue, zukunftsweisende Angebote.

ContiTech bietet über Produkte, Systeme und Services hinaus ganzheitliche Lösungen an und gestaltet die industrielle Infrastruktur entscheidend mit. Digitalisierung und aktuelle Trends sehen wir als Chance, gemeinsam mit unseren Kunden Mehrwert zu generieren – gegenseitig und nachhaltig.