



Catálogo de Mangueras Compostas / Dreno Flexível

Composite Hose / Flexible Drain Pipe
Manguera Compuesta / Drenaje Flexible



Índice

Index / Índice

> MANGUEIRAS COMPOSTAS	COMPOSITE HOSE / MANGUERA COMPUESTA	04
CTA-150		05
CPS-150		06
CNB-150		07
CPA-220		08
CNG-300		09
> DRENO FLEXÍVEL	FLEXIBLE DRAIN PIPE / DRENAJE FLEXIBLE	10
Construção		11
Características		12
Temperaturas		13
> CONEXÕES	CONNECTIONS / CONEXIONES	14
> PROTEÇÕES PARA MANGUEIRA	HOSE PROTECTION / PROTECCIONES PARA MANGUEIRA	17
> SERVIÇOS	SERVICES / SERVIÇOS	19
> TABELA DE RESISTÊNCIA QUÍMICA	CHEMICAL RESISTANCE TABLE / TABLA DE RESISTENCIA QUÍMICA	21

Mangueiras Compostas

Composite Hose / Manguera Compuesta

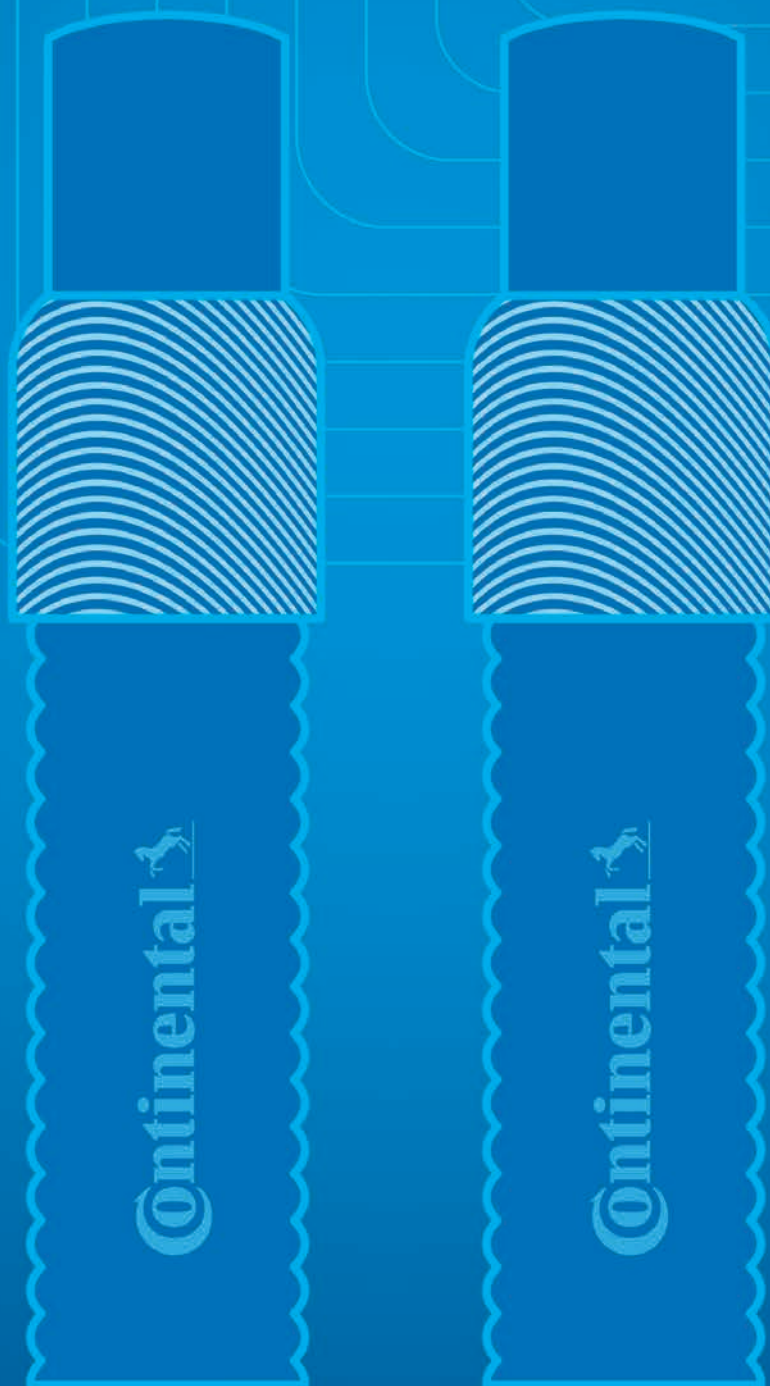

CTA-150



Resistência Química: verificar tabela no final do catálogo
Chemical Resistance: check table at the end of the catalogue
Resistencia Química: vea la tabla al final del catálogo

APLICAÇÃO

Indicada para transferência de ácido e solventes altamente agressivos, tais como: Ácido sulfúrico e ácido fluorídrico.

Principais Aplicações:

Indústria petroquímica e química.

APPLICATION

Suitable for transference of highly aggressive acids and solvents, such as: Sulfuric acid and hydrofluoric acid.

Major Applications:

Petrochemical and chemical industries.

APLICACIÓN

Indicada para la transferencia de ácidos y solventes sumamente agresivos tales como: Ácido sulfúrico y ácido fluorhídrico.

Principales Aplicaciones:

Industria petroquímica y química.

ESPECIFICAÇÕES TÉCNICAS

Películas de PTFE, filmes e tecidos de polipropileno. Espirais de reforço interno e externo em aço inox AISI 304/316. Capa externa resistente a intempéries/abrasão.

Cor: Cinza com faixa vermelha.

Norma Construtiva:

BS EN 13765 (BS 5842).

TECHNICAL SPECIFICATIONS

PTFE coatings, plastic films and polypropylene fabrics. Spirals of internal and external reinforcement in stainless steel AISI 304/316. External cover resistant to weather/abrasion.

Color: Grey with red trim.

Constructive Standard:

BS EN 13765 (BS 5842).

ESPECIFICACIONES TÉCNICAS

Películas de PTFE, películas y tejidos de polipropileno. Espirales de refuerzo interno y externo en acero inox AISI 304/316. Cubierta externa resistente a la intemperie/abrasión.

Color: Gris con borde rojo.

Norma Constructiva:

BS EN 13765 (BS 5842).

Ø INTERNO Ø INTERNAL Ø INTERIOR	PRESSÃO DE TRABALHO WORKING PRESSURE PRESIÓN DE TRABAJO	PRESSÃO DE RUPTURA RUPTURE PRESSURE PRESIÓN DE ROTUNA	PRESSÃO DE VÁCUO VACUUM PRESSURE PRESIÓN DE VACÍO	RAIO MÍNIMO MINIMUM RADIUS RADIO MÍNIMO	PESO/m WEIGHT/m PESO/m	COMPRIMENTO MÁX. CONTÍNUO CONTINUOUS MAX. LENGTH LONGITUD MÁX. CONTINUA
(pol.)	(kgf/cm ²)	(kgf/cm ²)	(bar)	(mm)	(kg)	(m)
3/4"	10,5	42,0	0,9	80	0,60	10
1"	10,5	42,0	0,9	125	0,70	10
1 1/2"	10,5	42,0	0,9	150	0,90	20
2"	10,5	42,0	0,9	200	1,70	20
2 1/2"	10,5	42,0	0,9	200	2,40	20
3"	10,5	42,0	0,9	280	2,90	20
4"	10,5	42,0	0,9	400	4,20	20
6"	10,5	42,0	0,9	575	9,60	20
8"	10,5	42,0	0,9	800	12,00	20
10"	10,5	42,0	0,9	1000	16,80	10

As mangueiras podem ser revestidas com corda de nylon ou espiral helicoidal em polietileno.
Faixa de temperatura: -30°C a +80°C (construções especiais para outras faixas, sob consulta).

Pressão de teste: 1,5 vez a pressão de trabalho. **Continuidade elétrica:** R menor que 10 Ohms. Caso necessário, as mangueiras poderão ser construídas sem continuidade elétrica.

Hoses can be coated with nylon rope or helical spiral in polyethylene.
Temperature range: -30°C to +80°C (special designs for other ranges, upon request).

Pressure testing: 1,5 times the operating pressure. **Electrical continuity:** R less than 10 Ohms. If necessary, hoses could be built without electrical continuity.

Las mangueras pueden revestirse con una cuerda de nylon o espiral helicoidal en polietileno. **Rango de temperatura:** -30°C a +80°C (construcciones especiales para otros rangos, bajo consulta).

Presión de prueba: 1,5 veces la presión de trabajo. **Continuidad eléctrica:** R menor que 10 Ohms. En el caso de que sea necesario, las mangueras podrán construirse sin continuidad eléctrica.

CPS-150



Resistência Química: verificar tabela no final do catálogo
Chemical Resistance: check table at the end of the catalogue
 Resistencia Química: vea la tabla al final del catálogo

APLICAÇÃO

Indicada para transferência de Hidrocarbonetos, tais como: Gasolina, Álcool, Diesel, Óleo e Graxa. Contraindicada para transferência de Biodiesel.

Principais Aplicações: Caminhão tanque, estação de armazenamento de hidrocarbonetos, entre outras aplicações industriais que requerem sucção e descarga de hidrocarbonetos.

ESPECIFICAÇÕES TÉCNICAS

Filmes e tecidos de polipropileno. Espirais de reforço interno e externo de aço carbono galvanizado. Capa externa resistente a intempéries/abrasão.

Cor: Cinza com faixa azul.

Norma Construtiva:
BS EN 13765 (BS 5842).

APPLICATION

Suitable for transference of hydrocarbons, such as: Gasoline, Alcohol, Diesel, Oil and Grease. Not suitable for transference of Biodiesel.

Major Applications:
Tank truck, hydrocarbons storage station and other industrial applications which require suction and unloading of hydrocarbons.

TECHNICAL SPECIFICATIONS

Plastic Films and polypropylene fabrics. Spirals of internal and external reinforcement of galvanized carbon steel. External cover resistant to weather/abrasion.

Color: Grey with blue trim.

Constructive Standard:
BS EN 13765 (BS 5842).

APLICACIÓN

Indicada para la transferencia de hidrocarburos tales como: Gasolina, alcohol, diésel, aceite y grasa. Contraindicada para la transferencia de biodiésel.

Principales Aplicaciones: Camión tanque, estación de almacenamiento de hidrocarburos, entre otras aplicaciones industriales que requieren succión y descarga de hidrocarburos.

ESPECIFICACIONES TÉCNICAS

Películas y tejidos de polipropileno. Espirales de refuerzo interno y externo de acero carbono galvanizado. Cubierta externa resistente a la intemperie/abrasión.

Color: Gris con borde azul.

Norma Constructiva:
BS EN 13765 (BS 5842).

Ø INTERNO Ø INTERNAL Ø INTERIOR	PRESSÃO DE TRABALHO WORKING PRESSURE PRESIÓN DE TRABAJO	PRESSÃO DE RUPTURA RUPTURE PRESSURE PRESIÓN DE ROTUNA	PRESSÃO DE VÁCUO VACUUM PRESSURE PRESIÓN DE VACÍO	RAIO MÍNIMO MINIMUM RADIUS RADIO MÍNIMO	PESO/m WEIGHT/m PESO/m	COMPRIMENTO MÁX. CONTÍNUO CONTINUOUS MAX. LENGTH LONGITUD MÁX. CONTINUA
(pol.)	(kgf/cm ²)	(kgf/cm ²)	(bar)	(mm)	(kg)	(m)
3/4"	10,5	42,0	0,9	80	0,60	10
1"	10,5	42,0	0,9	125	0,70	10
1 1/2"	10,5	42,0	0,9	150	0,90	20
2"	10,5	42,0	0,9	200	1,50	20
2 1/2"	10,5	42,0	0,9	200	2,20	20
3"	10,5	42,0	0,9	280	2,60	20
4"	10,5	42,0	0,9	400	4,00	20
6"	10,5	42,0	0,9	575	9,00	20
8"	10,5	42,0	0,9	800	11,80	20
10"	10,5	42,0	0,9	1000	15,90	10

As mangueiras podem ser revestidas com corda de nylon ou espiral helicoidal em polietileno.
Faixa de temperatura: -30°C a +80°C (construções especiais para outras faixas, sob consulta).

Pressão de teste: 1,5 vez a pressão de trabalho. **Continuidade elétrica:** R menor que 10 Ohms. Caso necessário, as mangueiras poderão ser construídas sem continuidade elétrica.

Hoses can be coated with nylon rope or helical spiral in polyethylene.
Temperature range: -30°C to +80°C (special designs for other ranges, upon request).

Pressure testing: 1,5 times the operating pressure. **Electrical continuity:** R less than 10 Ohms. If necessary, hoses could be built without electrical continuity.

Las mangueras pueden revestirse con una cuerda de nylon o espiral helicoidal en polietileno.
Rango de temperatura: -30°C a +80°C (construcciones especiales para otros rangos, bajo consulta).

Presión de prueba: 1,5 veces la presión de trabajo. **Continuidad eléctrica:** R menor que 10 Ohms. En el caso de que sea necesario, las mangueras podrán construirse sin continuidad eléctrica.

CNB-150



Resistência Química: verificar tabela no final do catálogo
 Chemical Resistance: check table at the end of the catalogue
 Resistencia Química: vea la tabla al final del catálogo

APLICAÇÃO

Indicada para transferência de Biodiesel e Querosene.

Principais Aplicações: Caminhão tanque, estação de armazenamento de biodiesel/ querosene, entre outras aplicações industriais que requerem sucção e descarga de biodiesel/querosene.

APPLICATION

Suitable for transference of Biodiesel and Kerosene.

Major Applications: Tank truck, biodiesel/ kerosene storage station and other industrial applications which require suction and unloading of biodiesel/kerosene.

APLICACIÓN

Indicada para la transferencia de biodiésel y queroseno.

Principales Aplicaciones: Camión tanque, estación de almacenamiento de biodiésel/ queroseno, entre otras aplicaciones industriales que requieren succión y descarga de biodiésel/queroseno.

ESPECIFICAÇÕES TÉCNICAS

Tecidos e filmes em polímero resistente ao Biodiesel. Espirais de reforço interno em aço inoxidável e externo em aço carbono galvanizado. Capa externa resistente a intempéries/abrasão.

Cor: Cinza com faixa verde.

Norma Construtiva:
BS 13765 (BS5842).

TECHNICAL SPECIFICATIONS

Fabrics and Plastic Films in Polymer resistant to Biodiesel. Spirals of internal and external reinforcement of stainless steel and external in galvanized carbon steel. External cover resistant to weather/abrasion.

Color: Grey with blue trim.

Constructive Standard:
BS 13765 (BS5842).

ESPECIFICACIONES TÉCNICAS

Tejidos y Películas en polímeros resistentes al Biodiesel. Espirales de refuerzo interno y externo de acero inoxidable y externo en acero carbono galvanizado. Cubierta externa resistente a la intemperie/abrasión.

Color: Gris con borde azul.

Norma Constructiva:
BS 13765 (BS5842).

Ø INTERNO Ø INTERNAL Ø INTERIOR	PRESSÃO DE TRABALHO WORKING PRESSURE PRESIÓN DE TRABAJO	PRESSÃO DE RUPTURA RUPTURE PRESSURE PRESIÓN DE ROTUNA	PRESSÃO DE VÁCUO VACUUM PRESSURE PRESIÓN DE VACÍO	RAIO MÍNIMO MINIMUM RADIUS RADIO MÍNIMO	PESO/m WEIGHT/m PESO/m	COMPRIMENTO MÁX. CONTÍNUO CONTINUOUS MAX. LENGTH LONGITUD MÁX. CONTINUA
(pol.)	(kgf/cm ²)	(kgf/cm ²)	(bar)	(mm)	(kg)	(m)
3/4"	10,5	42,0	0,9	80	0,60	10
1"	10,5	42,0	0,9	125	0,70	10
1 1/2"	10,5	42,0	0,9	150	0,90	20
2"	10,5	42,0	0,9	200	1,50	20
2 1/2"	10,5	42,0	0,9	200	2,20	20
3"	10,5	42,0	0,9	280	2,60	20
4"	10,5	42,0	0,9	400	4,00	20
6"	10,5	42,0	0,9	575	9,00	20
8"	10,5	42,0	0,9	800	11,80	20
10"	10,5	42,0	0,9	1000	15,90	10

As mangueiras podem ser revestidas com corda de nylon ou espiral helicoidal em polietileno.
Faixa de temperatura: -30°C a +80°C (construções especiais para outras faixas, sob consulta).

Pressão de teste: 1,5 vez a pressão do trabalho.
Continuidade elétrica: R menor que 10 Ohms. Caso necessário, as mangueiras poderão ser construídas sem continuidade elétrica.

Hoses can be coated with nylon rope or helical spiral in polyethylene.
Temperature range: -30°C to +80°C (special designs for other ranges, upon request).

Pressure testing: 1,5 times the operating pressure.
Electrical continuity: R less than 10 Ohms. If necessary, hoses could be built without electrical continuity.

Las mangueras pueden revestirse con una cuerda de nylon o espiral helicoidal en polietileno.
Rango de temperatura: -30°C a +80°C (construcciones especiales para otros rangos, bajo consulta).

Presión de prueba: 1,5 veces la presión de trabajo. **Continuidad eléctrica:** R menor que 10 Ohms. En el caso de que sea necesario, las mangueras podrán construirse sin continuidad eléctrica.

CPA-220



Resistência Química: verificar tabela no final do catálogo
 Chemical Resistance: check table at the end of the catalogue
 Resistencia Química: vea la tabla al final del catálogo

APLICAÇÃO

Indicada para transferência de uma ampla variedade de ácidos e solventes, utilizados atualmente.

Principais Aplicações:

Indústria petroquímica e química.

APPLICATION

Suitable for transference of a wide variety of acids and solvents used nowadays.

Major Applications:

Petrochemical and chemical industries.

APLICACIÓN

Indicada para la transferencia de una amplia variedad de ácidos y solventes, utilizados en la actualidad.

Principales Aplicaciones:

Industria petroquímica y química.

ESPECIFICAÇÕES TÉCNICAS

Filmes e tecidos de polipropileno. Espirais de reforço interno e externo de aço carbono galvanizado. Capa externa resistente a intempéries/abrasão.

Cor: Cinza com faixa amarela.

Norma Construtiva:

BS EN 13765 (BS 5842).

TECHNICAL SPECIFICATIONS

Plastic films and polypropylene fabrics. Spirals of internal and external reinforcement of galvanized carbon steel. External cover resistant to weather/abrasion.

Color: Grey with yellow trim.

Constructive Standard:

BS EN 13765 (BS 5842).

ESPECIFICACIONES TÉCNICAS

Películas y tejidos de polipropileno. Espirales de refuerzo interno y externo de acero carbono galvanizado. Cubierta externa resistente a la intemperie/amarillo.

Color: Gris con borde amarillo.

Norma Constructiva:

BS EN 13765 (BS 5842).

Ø INTERNO Ø INTERNAL Ø INTERIOR	PRESSÃO DE TRABALHO WORKING PRESSURE PRESIÓN DE TRABAJO	PRESSÃO DE RUPTURA RUPTURE PRESSURE PRESIÓN DE ROTUNA	PRESSÃO DE VÁCUO VACUUM PRESSURE PRESIÓN DE VACÍO	RAIO MÍNIMO MINIMUM RADIUS RADIO MÍNIMO	PESO/m WEIGHT/m PESO/m	COMPRIMENTO MÁX. CONTÍNUO CONTINUOUS MAX. LENGTH LONGITUD MÁX. CONTINUA
(pol.)	(kgf/cm ²)	(kgf/cm ²)	(bar)	(mm)	(kg)	(m)
3/4"	15,5	62,0	0,9	100	0,60	10
1"	15,5	62,0	0,9	200	0,70	10
1 1/2"	15,5	62,0	0,9	200	0,90	20
2"	15,5	62,0	0,9	225	1,70	20
2 1/2"	15,5	62,0	0,9	225	2,40	20
3"	15,5	62,0	0,9	300	2,90	20
4"	15,5	62,0	0,9	400	4,20	20
6"	15,5	62,0	0,9	575	9,60	20
8"	10,5	62,0	0,9	800	12,00	20
10"	10,5	62,0	0,9	1000	16,80	10

As mangueiras podem ser revestidas com corda de nylon ou espiral helicoidal em polietileno.
Faixa de temperatura: -30°C a +80°C (construções especiais para outras faixas, sob consulta).

Pressão de teste:

1,5 vez a pressão de trabalho. **Continuidade elétrica:** R menor que 10 Ohms. Caso necessário, as mangueiras poderão ser construídas sem continuidade elétrica.

Hoses can be coated with nylon rope or helical spiral in polyethylene.
Temperature range: -30°C to +80°C (special designs for other ranges, upon request).

Pressure testing:

1,5 times the operating pressure. **Electrical continuity:** R less than 10 Ohms. If necessary, hoses could be built without electrical continuity.

Las mangueras pueden revestirse con una cuerda de nylon o espiral helicoidal en polietileno.
Rango de temperatura: -30°C a +80°C (construcciones especiales para otros rangos, bajo consulta).

Presión de prueba:

1,5 veces la presión de trabajo. **Continuidad eléctrica:** R menor que 10 Ohms. En el caso de que sea necesario, las mangueras podrán construirse sin continuidad eléctrica.

CNG-300



Resistência Química: verificar tabela no final do catálogo
Chemical Resistance: check table at the end of the catalogue
Resistencia Química: vea la tabla al final del catálogo

APLICAÇÃO

Indicada para transferência de Gases, tais como: GLP, GNV e Propano.

Principais Aplicações: Caminhão tanque, estação de armazenamento de gases, entre outras aplicações industriais que requerem transferência de gases.

APPLICATION

Suitable for transference of Gases, such as: LPG, CNG and Propane.

Major Applications: Tank truck, gases storage station and other industrial applications which require transference of gases.

APLICACIÓN

Indicada para la transferencia de Gases tales como GLP, GNV y Propano.

Principales Aplicaciones: Camión tanque, estación de almacenamiento de gases, entre otras aplicaciones industriales que requieren la transferencia de gases

ESPECIFICAÇÕES TÉCNICAS

Filmes e tecidos de nylon. Espirais de reforço interno e externo em aço inox AISI 304/316. Capa externa em nylon resistente a intempéries/abrasão.

Cor: Branca com faixa verde.

Norma Construtiva:

BS EN 13766 (BS 4089).

TECHNICAL SPECIFICATIONS

Plastic films and nylon fabrics. Spirals of internal and external reinforcement in stainless steel AISI 304/316. External cover in nylon resistant to weather/abrasion.

Color: White with green trim.

Constructive Standard:

BS EN 13766 (BS 4089).

ESPECIFICACIONES TÉCNICAS

Películas y tejidos de nylon. Espirales de refuerzo interno y externo en acero inox 304/316. Cubierta externa en nylon resistente a la intemperie/abrasión.

Color: Blanco con borde verde.

Norma Constructiva:

BS EN 13766 (BS 4089).

Ø INTERNO Ø INTERNAL Ø INTERIOR	PRESSÃO DE TRABALHO WORKING PRESSURE PRESIÓN DE TRABAJO	PRESSÃO DE RUPTURA RUPTURE PRESSURE PRESIÓN DE ROTUNA	PRESSÃO DE VÁCUO VACUUM PRESSURE PRESIÓN DE VACÍO	RAIO MÍNIMO MINIMUM RADIUS RADIO MÍNIMO	PESO/m WEIGHT/m PESO/m	COMPRIMENTO MÁX. CONTÍNUO CONTINUOUS MAX. LENGTH LONGITUD MÁX. CONTINUA
(pol.)	(kgf/cm ²)	(kgf/cm ²)	(bar)	(mm)	(kg)	(m)
3/4"	21,5	86,0	0,9	65	0,45	10
1"	21,5	86,0	0,9	150	0,58	10
1 1/2"	21,5	86,0	0,9	175	1,50	20
2"	21,5	86,0	0,9	200	2,00	20
2 1/2"	21,5	86,0	0,9	200	2,70	20
3"	21,5	86,0	0,9	250	3,40	20
4"	21,5	86,0	0,9	500	7,80	20
6"	21,5	86,0	0,9	660	14,10	20
8"	21,5	86,0	0,9	910	18,50	20
10"	21,5	86,0	0,9	2500	21,00	10

As mangueiras podem ser revestidas com corda de nylon ou espiral helicoidal em polietileno.
Faixa de temperatura: -104°C a +100°C (construções especiais para outras faixas, sob consulta).

Pressão de teste: 1,5 vez a pressão de trabalho. **Continuidade elétrica:** R menor que 10 Ohms. Caso necessário, as mangueiras poderão ser construídas sem continuidade elétrica.

Hoses can be coated with nylon rope or helical spiral in polyethylene.
Temperature range: -104°C to +100°C (special designs for other ranges, upon request).

Pressure testing: 1,5 times the operating pressure. **Electrical continuity:** R less than 10 Ohms. If necessary, hoses could be built without electrical continuity.

Las mangueras pueden revestirse con una cuerda de nylon o espiral helicoidal en polietileno.
Rango de temperatura: -104°C a +100°C (construcciones especiales para otros rangos, bajo consulta).

Presión de prueba: 1,5 veces la presión de trabajo. **Continuidad eléctrica:** R menor que 10 Ohms. En el caso de que sea necesario, las mangueras podrán construirse sin continuidad eléctrica.

Dreno Flexível

Flexible Drain Pipe / Drenaje Flexible

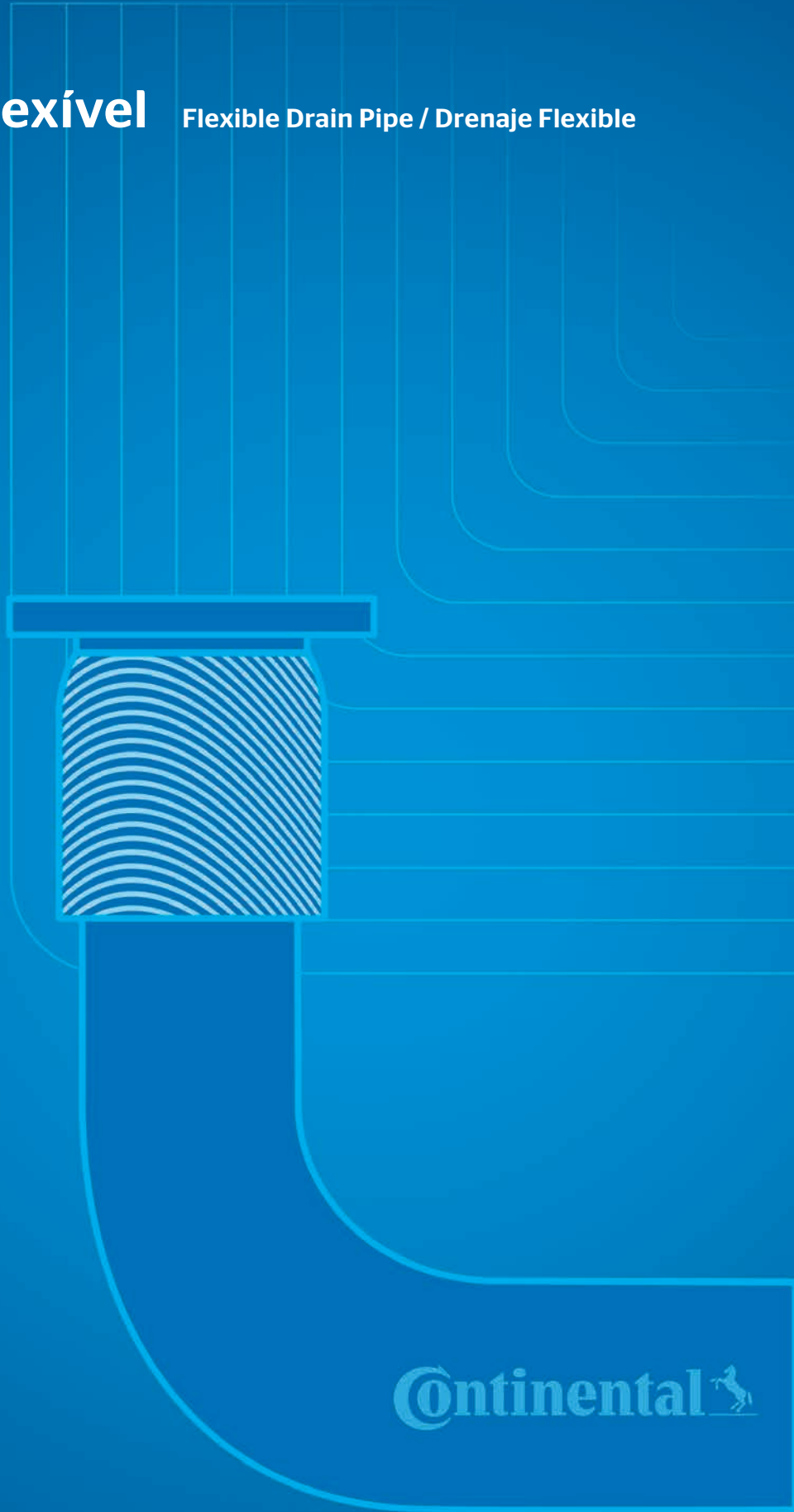

Continental 

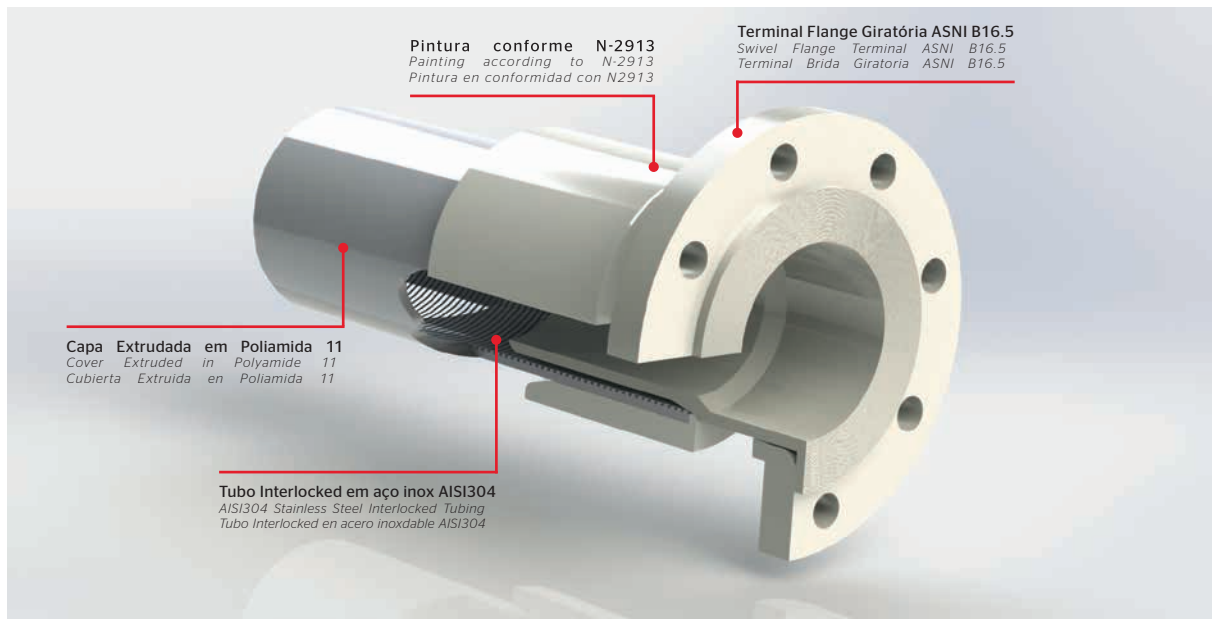

APLICAÇÃO

Indicado para drenagem de água da chuva em tanques com teto flutuante.

CONSTRUÇÃO

O Dreno Flexível Continental P11 é fabricado com tubo interno interlocked em aço inox AISI 304 e capa extrudada em poliamida 11.

A estrutura interna do dreno proporciona alta resistência a tração, torção e flexão; a camada externa garante a estanqueidade do dreno e ampla resistência química a hidrocarbonetos e álcoois.

Desenvolvido conforme as exigentes normas e diretrizes, especialmente a N-270, o Dreno Flexível Continental P11 alia alta confiabilidade, segurança na utilização e durabilidade. Seu peso e rigidez são próprios para assegurar a não ocorrência de pontos de estagnação de água em seu interior, assim como não permite, seja pelo tubo flexível interno de alta resistência, seja pela camada externa de poliamida 11, o contato do material estocado com a água drenada. Para a segura fixação do dreno na captação e costado são montados terminais flange padrão ANSI B16.5 150lbs ASTM A-105 pintados conforme norma N-2913.

Todos os drenos Continental são identificados e fornecidos mediante projeto. Assim, as características do tanque, o material a ser estocado e as condições de operação são essenciais para sua correta e duradoura utilização.

NORMAS APLICÁVEIS

- **Petrobrás N-270:**
Projeto de Tanque Atmosférico.
- **Petrobrás N-271:**
Montagem de Tanques de Armazenamento.
- **Petrobrás N-2913:**
Procedimento de pintura.

RIGIDEZ

O Dreno Flexível Continental P11 possui rigidez de 110 a 450 da N.m², que assegura seu posicionamento durante a flutuabilidade do teto e o retorno à posição inferior do tanque.

APPLICATION

Suitable for drainage of rainwater on tanks containing floating roof.

CONSTRUCTION

Continental Flexible Drain Pipe P11 is manufactured with AISI 304 stainless steel inner interlocked tube and extruded polyamide 11 cover.

The internal structure of the drain pipe provides high tensile, torsion and bending strength, and the outer layer ensures tightness and broad chemical resistance to hydrocarbons and alcohols.

Developed according to exacting standards and guidelines, especially the N-270, the Continental Flexible Drain Pipe P11 combines high reliability, durability and safety in use. Its weight and stiffness are designed to prevent points of water stagnation inside, and both the high-resistance internal hose and outer polyamide 11 layer do not allow the contact of the stored material with the drained water. For safe fixing of the drain pipe's inlet and sides, ANSI B16.5 150lbs ASTM A-105 standard flanged terminals are mounted and painted according to N-2913 standard.

All Continental drain Pipes are identified and supplied under project's specification. Thus, the tank's characteristics, material to store, and operating conditions are essential for a correct and lasting use.

APPLICABLE STANDARDS

- **Petrobrás N-270:**
Atmospheric Tank Design.
- **Petrobrás N-271:**
Storage Tank Installation.
- **Petrobrás N-2913:**
Painting Procedure.

STIFFNESS

The Continental Flexible Drain Pipe P11 has 110-450 da N.m² stiffness to ensure its placement during the roof's buoyancy and return to the tank's lower position.

APLICACIÓN

Indicado para el drenaje de agua de lluvia de los tanques con techo flotante.

CONSTRUCCIÓN

El Dreno Flexible Continental P11 se fabrica con tubo interno interlocked en acero inoxidable AISI 304 y cobertura extruida en poliamida 11.

la estructura interna del dreno brinda alta resistencia a la tracción, torsión y flexión; la cubierta externa garantiza la estanqueidad del dreno y una amplia resistencia química a hidrocarburos y alcoholes.

Desarrollado de acuerdo a las exigentes normas y directrices, especialmente la N-270, el Dreno Flexible Continental P11 une alta confiabilidad, seguridad de utilización y urabilidad. Su peso y rigidez son ideales para asegurar la no ocurrencia de puntos de estagnación de agua en su interior, de la misma manera que no permite el contacto del material almacenado con el agua drenada, sea por la cubierta externa de poliamida 11 o por el tubo flexible interno de alta resistencia. Para una segura fijación del dreno en la captación y el costado se montan terminales brida estándar ANSI B16.5 150lbs ASTM A-105 intados en conformidad con la norma N-2913.

Todos los drenos Continental se identifican y suministran mediante proyecto. De esta manera, las características del tanque, el material a almacenar y las condiciones de operación son esenciales para su correcta utilización y una larga vida útil.

NORMAS APLICABLES

- **Petrobrás N-270:**
Proyecto de Tanque Atmosférico.
- **Petrobrás N-271:**
Montaje de Tanques de Almacenamiento.
- **Petrobrás N-2913:**
Procedimiento de pintura.

RIGIDEZ

El Dreno Flexible Continental P11 presenta una rigidez de 110 a 450 da N.m², que asegura su posicionamiento durante la fluctuabilidad del techo y el retorno a la posición inferior del tanque.

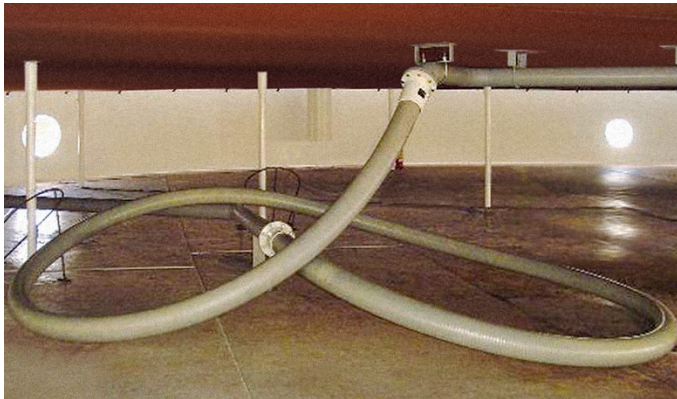

Posicionamento no ato da instalação
Positioning at the time of installation
 Posicionamento en el acto de la instalación



Posicionamento após 6 meses de utilização
Positioning after 6 months of use
 Posicionamiento después de 6 meses de utilización

CARACTERÍSTICAS / CHARACTERISTICS / CARACTERÍSTICAS

	Ø INTERNO Ø INTERNAL Ø INTERIOR	EXTERNO EXTERNAL EXTERNO	PESO (VAZIO) WEIGHT (EMPTY) PEÑO (VACÍO)	EMPUXO EM H ₂ O BUOYANCY IN H ₂ O EMPUJE EN H ₂ O	RESISTÊNCIA A TRAÇÃO TENSILE STRENGTH RESISTENCIA A TRACCIÓN	RIGIDEZ A 20 STIFFNESS AT 20 RIGIDEZ A 20	RAIO MÍNIMO DE CURVATURA MINIMUM BENDING RADIUS RAYO MÍNIMO DE CURVATURA
	(mm)	(mm)	(kgf/m)	(kgf/m)	(kgf)	(daN.m ²)	(mm)
Ø4"	101,6	122	13	11,7	8.600	110	1100
Ø6"	152,4	174	17	23,78	16.750	220	1600
Ø8"	203,2	225	24	39,76	28.000	450	2100

DRENO FLEXÍVEL CONTINENTAL - GRÁFICO DE VAZÃO x ALTURA DO TETO

CONTINENTAL FLEXIBLE DRAIN - FLOW GRAPHIC x ROOF HEIGHT / DESAGÜE FLEXIBLE CONTINENTAL - GRÁFICO DE VACIAMIENTO x ALTURA DEL TECHO

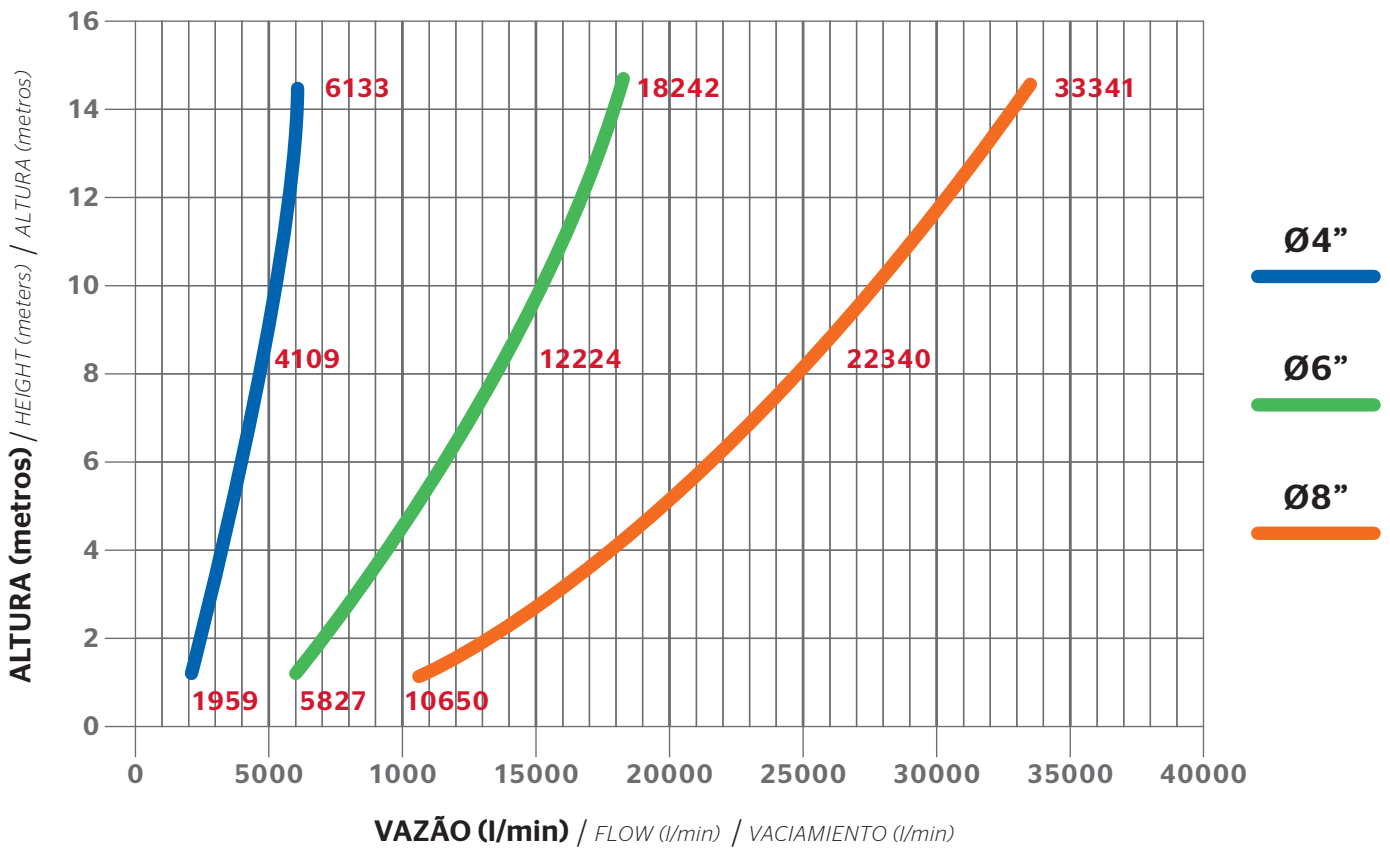

VALORES OBTIDOS ATRAVÉS DE ENSAIOS EM ESCALA REAL

VALUES OBTAINED THROUGH FULL-SCALE TESTS / VALORES OBTENIDOS A TRAVÉS DE ENSAYOS EN ESCALA REAL

TEMPERATURAS

A temperatura de trabalho do Dreno flexível P11 pode variar entre -20°C e 100°C. Entretanto, em virtude das características da Poliamida 11, recomenda-se o trabalho com temperatura máxima de 65°C. Caso seja necessária a utilização constante acima dessa temperatura, nosso departamento de Engenharia deverá ser consultado.

TEMPERATURES

The working temperature of the Flexible Drain P11 can vary from -20°C to 100°C. However, by virtue of the characteristics of the Polyamide 11, it is recommended to work with constant maximum temperature of 65°C. In case the constant use above this temperature is necessary, our engineering department should be consulted.

TEMPERATURAS

La temperatura de trabajo del Desagüe Flexible P11 puede variar entre los -20°C y los 100°C. Entretanto en virtud de las características de la Poliamida 11, se recomienda trabajar con una temperatura máxima constante de 65°C. Em caso de que sea necesaria la utilización constante por sobre esa temperatura, nuestro departamento de ingeniería deberá ser consultado.

-20°C**65°C****100°C****ESCOPO DE FORNECIMENTO****DRENO P11**

Projeto completo de instalação.

SCOPE OF SUPPLY**P11 DRAIN**

Pipe complete installation project.

OBJETIVO DE SUMINISTO**DRENO P11**

Proyecto completo de instalación.

COMPORTAMENTO DO DRENO

DRAIN PIPE BEHAVIOR / COMPORTAMIENTO DEL DRENO

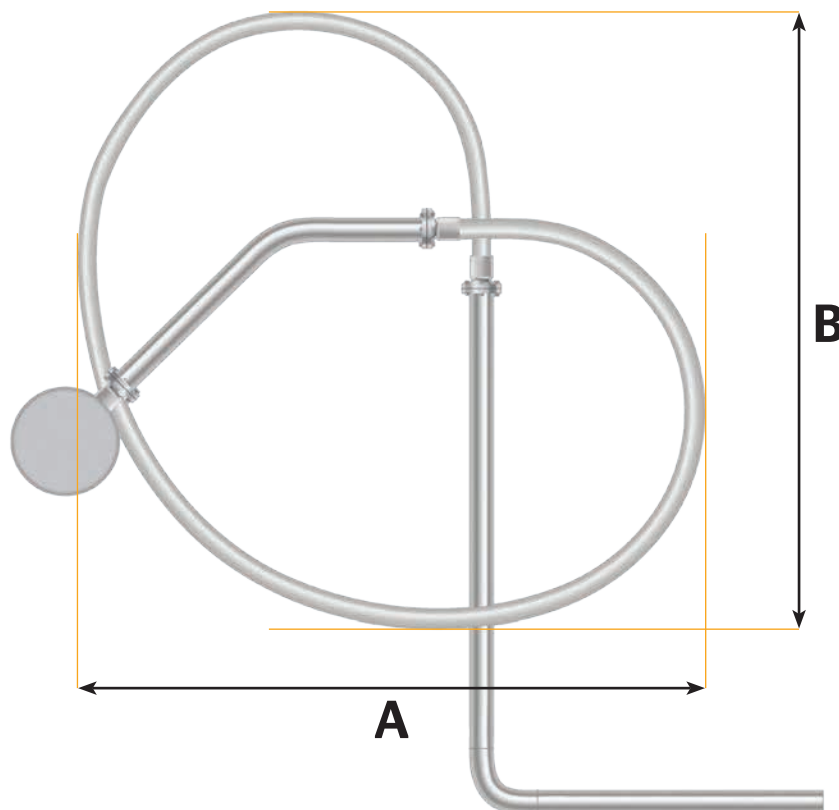

Nota: As dimensões A e B variam conforme o comprimento e o diâmetro do dreno

Note: Dimensions A and B vary according to the drain length and diameter

Nota: Las medidas A y B varían de acuerdo con la longitud y el diámetro del drenaje

Conexões

Connections / Conexiones



ESPECIFICAÇÕES TÉCNICAS

Materiais: Aço Carbono, Ferro Nodular, Aço Inox AISI 304/316, Alumínio, Bronze e Polipropileno.

Classe: 150 e 300 Lbs.

Conexões: Polipropileno - atendem pressão de trabalho de até 5 kgf/cm².

Diâmetros: 1/2" a 10".

TECHNICAL SPECIFICATIONS

Materials: Carbon Steel, Ductile Iron, Stainless Steel AISI 304/316, Aluminium, Bronze and Polypropylene.

Class: 150 and 300 Lbs.

Connections: in Polypropylene meets operating pressures from up to 5 kgf/cm².

Diâmetros: 1/2" to 10".

ESPECIFICACIONES TÉCNICAS

Materiales: Acero Carbono, Hierro Nodular, Acero Inoxdable AISI 304/316, Alumínio, Bronze y Polipropileno.

Classe: 150 y 300 Lbs.

Conexões: soportan una presión de trabajo de hasta 5 kgf/cm².

Diâmetros: 1/2" a 10".

JUNTAS DE VEDAÇÃO

Juntas de PTFE, Buna-N, Viton e Latão.

SEALING GASKETS

Gaskets in PTFE, Buna-N, Vinton and Brass.

JUNTAS DE SELLADO

Juntas de PTFE, Buna-N, Viton y Latón.

ENGATES
COUPLINGS / ENGANCHES

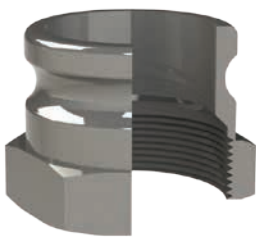

CP-AF - Adaptador com Rosca Fêmea
CP-AF - Adapter with Female Thread
CP-AF - Adaptador con Rosca Hembra



CP-AE - Adaptador com Espigão
CP-AE - Adapter with Spike
CP-AE - Adaptador con Espigón



CP-AM - Adaptador com Rosca Macho
CP-AM - Adapter with Male Thread
CP-AM - Adaptador con Rosca Macho



CP-CF - Acoplador com Rosca Fêmea
CP-CF - Coupler with Female Thread
CP-CF - Acoplador con Rosca Hembra



CP-CM - Acoplador com Rosca Macho
CP-CM - Coupler with Male Thread
CP-CM - Acoplador con Rosca Macho



CP-CE - Acoplador com Espigão
CP-CE - Coupler with Spike
CP-CF - Acoplador con espigón



CP-CT - Acoplador Tampão
CP-CT - Coupler Plug
CP-CF - Acoplador Tapón

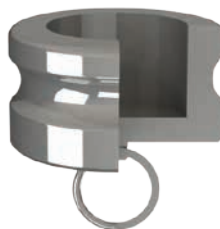

CP-AT - Adaptador Tampão
CP-AT - Coupler Plug
CP-AT - Adaptador Tapón

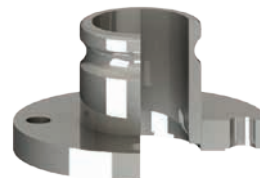

CP-AFA - Adaptador Flangeado
CP-AFA - Flange Coupler
CP-AFA - Adaptador con Brida



CP-CFA - Acoplador Flangeado
CP-CFA - Flange Coupler
CP-CFA - Acoplador con Brida

TERMINAIS

TERMINALS / TERMINALES



Terminal Flange Fixo
Fixed Flange Terminal
Terminal Brida Fija



Terminal Flange Solto
Loose Flange Terminal
Terminal Brida Suelta

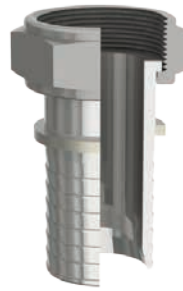

Terminal Fêmea Giratória
Swivel Female Terminal
Terminal Hembra Giratoria

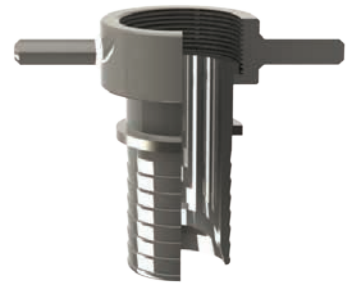

Terminal Fêmea Giratória com Abas
Swivel Female Terminal with Tabs
Terminal Hembra Giratoria con Pestañas



Terminal Macho
Male Terminal
Terminal Macho



Terminal Macho Sextavado
Hexagonal Male Terminal
Terminal Macho Hexagonal



Terminal Ponta Lisa
Plain End Terminal
Terminal Punta Lisa



Niple Duplo
Double Nipple
Niple Doble



Niple de União Macho
Male Union Nipple
Niple de Unión Macho



Niple de União Fêmea
Female Union Nipple
Niple de Unión Hembra



Niple de União Macho/Fêmea
Male/Female Union Nipple
Niple de Unión Macho/Hembra



Terminal Assento JIC (37°)
Terminal JIC Seat (37°)
Terminal Asiento JIC (37°)

TERMINAIS SANITÁRIOS

SANITARY TERMINALS / TERMINALES SANITÁRIOS



Terminal TC
TC Terminal
Terminal TC



Terminal SMS
SMS Terminal
Terminal SMS

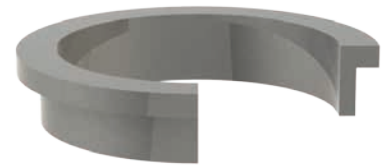

Terminal RJT
RJT Terminal
Terminal RJT

Proteções para Mangueiras

HOSE PROTECTION / PROTECCIONES PARA MANGUEIRA

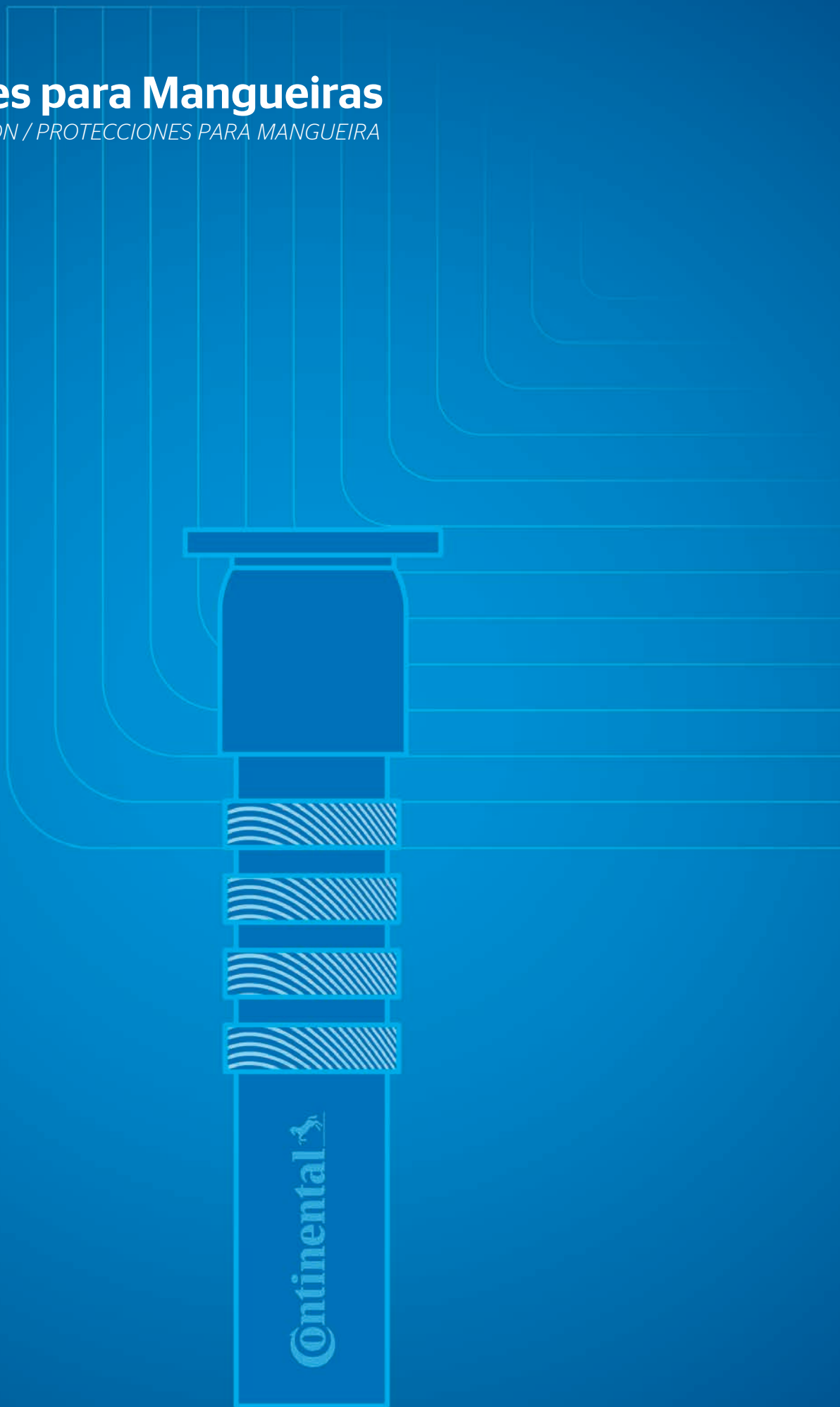

PROTEÇÕES PARA MANGUEIRA *HOSE PROTECTION / PROTECCIONES PARA MANGUEIRA*

Proteções recomendadas para aumentar a resistência das mangueiras à abrasão externa.

Protections can be added to de hoses in order to increase resistance to external abrasion.

Para aumentar la resistencia a la abrasión externa, se pueden sumar protecciones en las mangueiras.

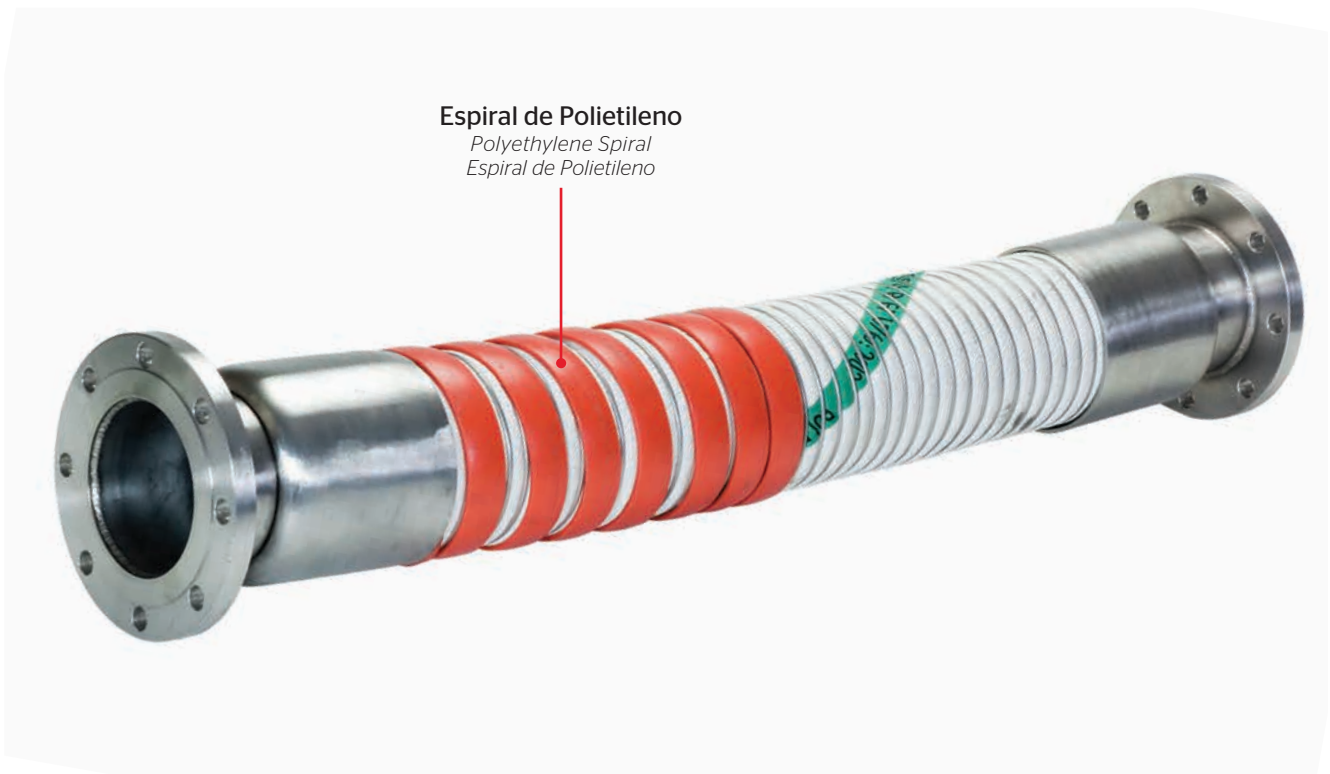

Serviços

Services / Serviços

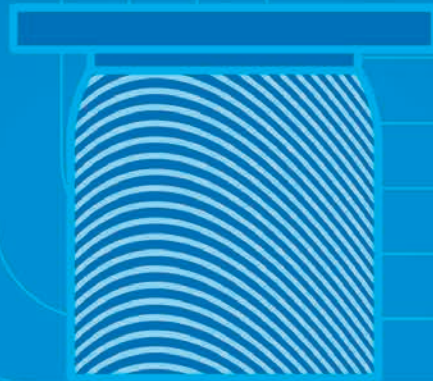

Continental

SERVIÇOS *SERVICES / SERVIÇOS*

A Continental possui uma equipe especialmente treinada e habilitada para realizar testes e reparos em mangueiras.

Continental has a specially trained and qualified team to conduct hose testing and repairs.

Continental dispone de un equipo especialmente entrenado y habilitado para realizar pruebas y reparaciones en mangueras.

Serviços executados nas instalações da Continental:

- Realização de teste hidrostático e de continuidade elétrica;
- Substituição de terminais;
- Colocação / troca de proteção externa;
- Reparo e recuperação de mangueiras;
- Emissão de certificados.

Services performed on Continental premises:

- Hydrostatic and electrical continuity tests;
- Terminal replacement;
- External protection placement / exchange;
- Hose repairing and recovery.

Servicios realizados en las instalaciones de Continental:

- Realización de prueba hidrostática y de continuidad eléctrica;
- Sustitución de terminales;
- Colocación / cambio de la protección externa;
- Reparación y recuperación de mangueras.



Tabela de Resistência Química

Chemical Resistance Table / Tabla de Resistencia Química

H																	He
Li	Be											B	C	N	O	F	Ne
Na	Mg											Al	Si	P	S	Cl	Ar
K	Ca	Sc	Ti	V	Cr	Mn	Fe	Co	Ni	Cu	Zn	Ga	Ge	As	Se	Br	Kr
Rb	Sr	Y	Zr	Nb	Mo	Tc	Ru	Rh	Pd	Ag	Cd	In	Sn	Sb	Te	I	Xe
Cs	Ba	La-Lu	Hf	Ta	W	Re	Os	Ir	Pt	Au	Hg	Tl	Pb	Bi	Po	At	Rn
Fr	Ra	Ac-Lr	Rf	Db	Sg	Bh	Hs	Mt	Ds	Rg	Cn						

E: Serviço Excelente I: Consultar um representante Continental

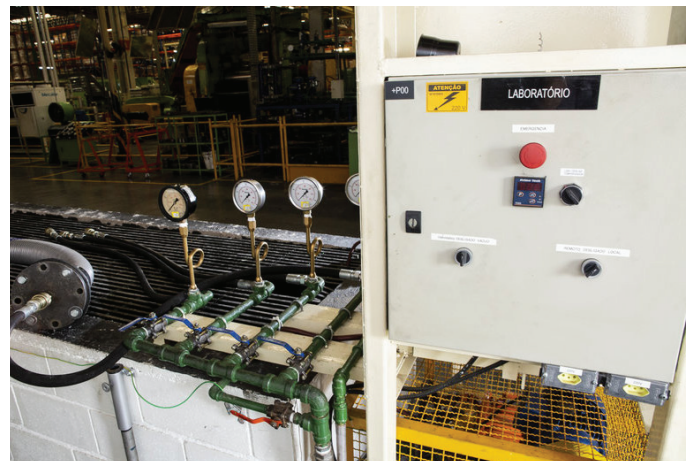
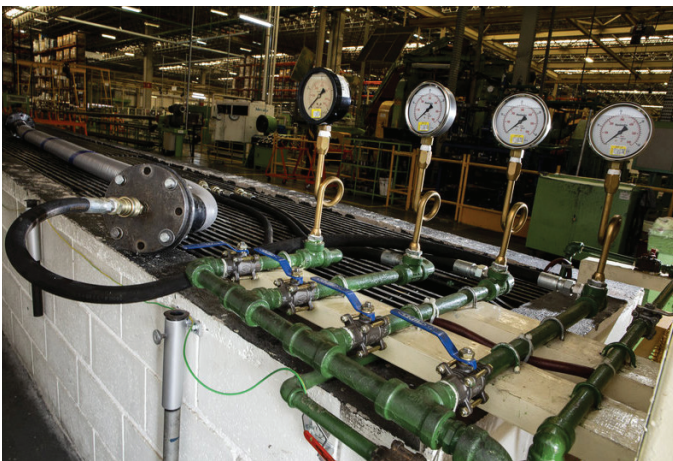
ELEMENTO	CTA-150	CPS-150	CNB-150	CPA-220	CNG-300
Acetato de Etila	E	E	I	E	E
Acetato de Isobutila	E	E	I	E	E
Acetato de Isopropila	I	E	I	E	I
Acetato de Metila / Amina	I	I	I	E	I
Acetato de Potássio	E	I	I	E	I
Ácido Acético	E	I	I	I	I
Ácido Bórico	E	I	I	I	I
Ácido Brômico	I	I	I	E	I
Ácido Bromídrico	I	I	I	E	I
Ácido Carbólico (Fenol)	E	I	I	I	I
Ácido Carbônico	E	I	I	E	I
Ácido Cianídrico	E	I	I	E	I
Ácido Cítrico	I	I	I	E	I
Ácido Clorídrico	I	I	I	E	I
Ácido Cresílico	E	I	I	I	I
Ácido Crômico	E	I	I	E	I
Ácido Esteárico	I	I	I	E	I
Ácido Fluobórico	I	I	I	E	I
Ácido Fluorídrico	E	I	I	I	I
Ácido Fórmico	E	I	I	E	I
Ácido Fosfórico	I	I	I	E	I
Ácido Graxos	I	I	I	E	I
Ácido Láctico	E	I	I	I	I
Ácido Linoleico	E	I	I	I	I
Ácido Naftênico	E	I	I	I	I
Ácido Nítrico	E	I	I	E	I
Ácido Oleico	E	I	I	E	I
Ácido Oxálico	I	E	I	E	I
Ácido Palmítico	E	I	I	E	I
Ácido Pírico Fundido	E	I	I	I	I
Ácido Propiônico	E	I	I	E	I
Ácido Sulfúrico	I	I	I	E	I
Ácido Sulfuroso	E	I	I	E	I
Ácido Tânico	E	I	I	E	I
Ácido Tartárico	I	I	I	E	I
Ácidos Graxos	E	I	I	I	I
Ácidos Hipocloroso	I	I	I	E	I
Ácidos Láctico	I	I	I	E	I
Ácido Linoleico	I	I	I	E	I
Ácidos Sulfúricos	I	I	I	I	I
Ácidos Tartárico	I	I	I	I	I
Acrilatos	I	I	I	E	I
Água Ácida	I	E	I	E	I
Água Clorada	I	I	I	E	I
Água Destilada	I	E	I	E	I
Água Doce	E	I	I	E	I
Água Salgada	I	I	I	E	I
Alcatrão Acético	E	E	I	E	I
Álcool-Amílico	E	E	I	E	E
Álcool-Butílico	E	E	I	E	E
Álcool-Etilico	E	E	I	E	E
Álcool-Isopropílico	E	E	I	E	E
Álcool-Metílico	E	I	I	E	E
Aldeidos	E	E	I	E	E
Amida	I	I	I	E	I
Amido	E	I	I	I	I
Aminas	E	I	I	E	E
Amônia	I	I	I	I	I
Amônia (anidra)	I	I	I	I	E

E: Serviço Excelente I: Consultar um representante Continental

ELEMENTO	CTA-150	CPS-150	CNB-150	CPA-220	CNG-300
Amoníaco	I	I	I	I	E
Anídrico Ftálico	E	I	I	E	I
Anilina	E	I	I	E	I
Argônio	I	I	I	I	I
Asfalto	E	I	I	I	E
Bases	E	E	I	E	E
Benzeno	E	I	I	I	E
Benzina	E	E	I	E	E
Biodiesel	I	I	E	I	I
Borato de Sódio	E	I	I	E	I
Bórax	E	I	I	E	I
Butadieno	I	I	I	I	E
Butano	I	I	I	I	E
Butileno	I	I	I	I	E
Cal	I	I	I	E	I
Carbono	E	I	I	I	I
Cetonas	E	E	I	E	E
Cianeto de Cádmio	E	I	I	E	I
Cianeto de Potássio	E	I	I	E	I
Cianeto de Sódio	E	I	I	E	I
Cicloexano	E	I	I	I	E
Cloreto de vinila	I	I	I	E	I
Cloreto de Alumínio	I	I	I	E	I
Cloreto de Amônia	I	I	I	I	I
Cloreto de Amônia (seco)	I	I	I	E	E
Cloreto de Bário	E	I	I	I	I
Cloreto de Chumbo	I	I	I	E	I
Cloreto de Cobre	E	I	I	I	I
Cloreto de Ferro	I	I	I	E	I
Cloreto de Hidrogênio (seco)	I	I	I	I	E
Cloreto de Magnésio	E	I	I	E	E
Cloreto de Mercúrio	I	I	I	E	I
Cloreto de Metileno	E	I	I	I	E
Cloreto de Níquel	E	I	I	E	E
Cloreto de Potássio	I	I	I	E	I
Cloreto de Sódio	E	I	I	E	E
Cloreto de Zinco	I	I	I	E	E
Cloreto Estânico	I	I	I	E	E
Cloreto Estanoso	E	I	I	E	I
Clorofórmio	E	I	I	E	I
Combustíveis	I	I	I	I	I
Condução de fluidos	I	I	I	I	I
Derivados de Petróleo	I	E	I	I	I
Detergentes	E	I	I	E	I
Dextrose	E	I	I	E	I
Dicloroetileno	E	I	I	I	I
Dicloroetileno (seco)	I	I	I	I	E
Dicromato de Potássio	E	E	I	E	E
Dicromato de Sódio	I	I	I	E	E
Difluoreto de Oxigênio	I	I	I	I	I
Dióxido de Carbono	I	I	I	I	E
Dissolvente de "Stoddart"	E	I	I	I	I
Epicloridrina	I	I	I	E	I
Escória Básica	I	I	I	E	I
Estearato de Butila	E	I	I	I	I
Estireno	I	I	I	I	E
Etanol	I	E	I	I	I
Eteno	I	I	I	I	I
Éter	I	I	I	I	E

E: Serviço Excelente I: Consultar um representante Continental

ELEMENTO	CTA-150	CPS-150	CNB-150	CPA-220	CNG-300
Etilenoglicol	E	I	I	E	E
Fenóis	E	I	I	I	I
Fluido de Silicone	I	I	I	I	E
Formol	I	I	I	E	I
Fosgênio	I	I	I	I	I
Freon	E	I	I	E	E
Furfural	I	I	I	E	I
Gás de Flúor	I	I	I	I	I
Gases	I	I	I	I	I
Gasolinas	I	E	I	E	E
Glicerina	I	E	I	E	E
Glicol	I	I	I	E	I
GLP	I	I	I	I	E
Hexano	I	I	I	I	E
Hidrogênio	E	I	I	I	I
Hidróxidos	I	I	I	I	E
Hipoclorito de Sódio	I	I	I	I	I
Licores (papel)	I	I	I	E	I
Lindano	E	I	I	E	I
Lubrificantes	I	I	I	I	I
MEK	E	I	I	E	E
Melaço	I	I	I	E	I
Metacloreto de Metila	I	I	I	E	I
Metano	E	I	I	E	E
Metil benzeno	E	I	I	I	E
MVC	I	I	I	I	E
Nitratos	I	I	I	E	I
Óleos Diesel	I	E	I	I	I
Óleos vegetais	I	E	I	I	I
Óleos vegetais e animais	I	I	I	E	I
Óleum	E	I	I	I	I
Óxido Cloreto de Fósforo	I	I	I	I	I
Óxidos	E	I	I	E	I
Oxigênio	I	I	I	I	E
Peróxidos	E	I	I	I	I
Petróleo	E	E	I	E	E
Poliol	I	E	I	E	I
Propano	E	I	I	E	E
Propeno	I	I	I	I	E
Propilenoglicol	I	E	I	E	I
Querosene	I	I	E	I	I
Resinas	E	E	I	E	E
Salmoura	I	I	I	E	I
Soda Cáustica	E	I	I	E	I
Sódio	I	I	I	I	I
Solução de Amoníaco	I	I	I	I	E
Solventes Aromáticos	E	E	I	E	E
Solventes Clorados	E	I	I	E	I
Sulfatos	I	I	I	E	I
TDI	I	E	I	E	I
Tetracloreto de Carbono	E	I	I	I	E
Tintas	E	E	I	E	E
Tolueno	I	I	I	E	E
Trifluoreto de Cloro	I	I	I	I	I
Vapores	I	I	I	I	I
Verniz	E	E	I	E	E
Vinhaça	E	I	I	E	E
Xileno	I	I	I	I	E
Xilol	I	I	I	E	I

E: Excellent Service I: Consult a Continental agent

ELEMENT	CTA-150	CPS-150	CNB-150	CPA-220	CNG-300
"Stoddart" solvent	E	I	I	I	I
Acetate	I	I	I	E	I
Acetic Acid	E	I	I	E	I
Acetic Tarmac	E	E	I	E	I
Acetone	I	I	I	E	I
Acidic Water	I	E	I	E	I
Acrylates	I	I	I	E	I
Aldehydes	E	E	I	E	E
Aluminium Chloride	I	I	I	E	I
Amines	E	I	I	E	E
Ammonia	I	I	I	I	I
Ammonia (Anhydrous)	I	I	I	I	E
Ammonia Chloride (dry)	I	I	I	E	E
Ammonia Gas	I	I	I	I	E
Ammonia Solution	I	I	I	I	E
Ammoniac	I	I	I	I	E
Amyl Alcohol	E	E	I	E	E
Aniline	E	I	I	E	I
Argon	I	I	I	I	I
Aromatic Solvents	E	E	I	E	E
Asphalt	E	I	I	I	I
Barium Chloride	E	I	I	E	I
Bases	E	E	I	E	E
Basic Slag	I	I	I	E	I
Benzene	E	I	I	I	E
Benzine	E	E	I	E	E
Biodiesel	I	I	E	I	I
Borax	E	I	I	E	I
Boric Acid	I	I	I	E	I
Brine	I	I	I	E	I
Bromic Acid	I	I	I	E	I
Butadiene	I	I	I	I	E
Butane	I	I	I	I	E
Butyl Alcohol	E	E	I	E	E
Butyl Stearate	E	I	I	I	I
Butylene	I	I	I	I	E
Cadmium Cyanide	E	I	I	E	I
Calcium Chloride	E	I	I	E	I
Carbolic Acid(Phenol)	E	I	I	I	I
Carbon	E	I	I	I	I
Carbon Dioxide	I	I	I	I	E
Carbon Tetrachloride	I	I	I	I	E
Carbonic Acid	E	I	I	E	I
Cast Pipric Acid	E	I	I	I	I
Caustic Soda	E	I	I	E	I
Chlorated Solvents	E	I	I	E	I
Chlorinated Water	I	I	I	E	I
Chlorine Trifluoride	I	I	I	I	I
Chloroform	E	I	I	E	I
Chromic Acid	E	I	I	E	I
Citric Acid	I	I	I	E	I
Coatings	E	E	I	E	E
Conduction of Fluids	I	I	I	I	I
Copper Chloride	E	I	I	I	E
Copper Chloride (dry)	I	I	I	E	I
Cresylic Acid	E	I	I	I	I
Cyclohexane	E	I	I	I	E
Detergents	E	I	I	E	I
Dextrose	E	I	I	E	I
Dichloroethylene	E	I	I	I	I

E: Excellent Service I: Consult a Continental agent

ELEMENT	CTA-150	CPS-150	CNB-150	CPA-220	CNG-300
Dichloroethylene (dry)	I	I	I	I	E
Dichromate	E	I	I	E	E
Diesel Oil	I	E	I	I	I
Distilled Water	I	E	I	E	I
Epichlorohydrin	I	I	I	E	I
Ethanol	I	E	I	I	I
Ethene	I	I	I	I	I
Ether	I	I	I	I	E
Ethyl Acetate	E	E	I	E	E
Ethyl Alcohol	E	E	I	E	E
Ethylene Glycol	E	I	I	E	E
Fatty Acids	E	I	I	E	I
Fluoboric Acid	I	I	I	E	I
Fluorine Gas	I	I	I	I	I
Formaldehyde	I	I	I	E	I
Formic Acid	E	I	I	E	I
Formic Water	I	I	I	I	I
Freon	E	I	I	E	E
Fresh Water	E	I	I	E	I
Fuels	I	I	I	I	I
Furfural	I	I	I	E	I
Gases	I	I	I	I	I
Gasolines	I	E	I	E	E
Glycerine	I	E	I	E	E
Glycol	I	I	I	E	I
Hexane	I	I	I	I	E
Hypochlorous Acid	I	I	I	E	I
Hydrobromic Acid	I	I	I	E	I
Hydrochloric Acid	I	I	I	E	I
Hydrocyanic Acid	E	I	I	E	I
Hydrocyanic Acid	I	I	I	I	I
Hydrofluoric Acid	E	I	I	I	I
Hydrogen Chloride (dry)	I	I	I	I	E
Hydrogen Peroxide	E	I	I	I	I
Hydroxides	I	I	I	I	E
Iron Chloride	I	I	I	E	I
Isobutyl Acetate	E	E	I	E	E
Isopropyl Acetate	I	E	I	E	I
Isopropyl Alcohol	E	E	I	E	E
Kerozene	I	I	E	I	I
Ketones	E	E	I	E	E
Lactic Acid	E	I	I	E	I
Lead Chloride	I	I	I	E	I
LGP	I	I	I	I	E
Lindane	E	I	I	E	I
Linoleic Acid	E	I	I	E	I
Liquors (paper)	I	I	I	E	I
LPG	I	I	I	I	I
Lubricants	I	I	I	I	I
Magnesium Chloride	E	I	I	E	E
MEK	E	I	I	E	E
Mercury Chloride	I	I	I	E	I
Metane	E	I	I	E	E
Methyl Alcohol	E	I	I	E	E
Methyl benzene	E	I	I	I	E
Methyl Metachloride	I	I	I	E	I
Methyl / Amine	I	I	I	E	I
Methylene Chloride	E	I	I	I	E
Molasses	I	I	I	E	I
MVC	I	I	I	I	E

E: Excellent Service I: Consult a Continental agent

ELEMENT	CTA-150	CPS-150	CNB-150	CPA-220	CNG-300
Nickel Chloride	E	I	I	E	E
Nitrates	I	I	I	E	I
Nitric Acid	E	I	I	E	I
Oils	I	I	I	E	I
Oleic Acid	E	I	I	E	I
Oleum	E	I	I	I	I
Oxalic Acid	I	E	I	E	I
Oxides	E	I	I	E	I
Oxygen	I	I	I	I	E
Oxygen Difluoride	I	I	I	I	I
Palmitic Acid	E	I	I	E	I
Petroleum	E	E	I	E	E
Petroleum Products	I	E	I	I	I
Phenols	E	I	I	I	I
Phosgene	I	I	I	I	I
Phosphoric Acid	E	I	I	E	I
Phosphorous Oxide Chloride	I	I	I	I	I
Phthalic Anhydride	E	I	I	E	I
Polyol	I	E	I	E	I
Potassium	E	I	I	E	E
Potassium Acetate	E	I	I	E	I
Potassium Chloride	I	I	I	E	I
Potassium Cyanide	E	I	I	E	I
Potassium Dichromate	I	E	I	I	I
Propane	E	I	I	E	E
Propene	I	I	I	I	E
Propionic Acid	E	I	I	E	I
Propylene Glycol	I	E	I	E	I
Quicklime	I	I	I	E	I
Resins	E	E	I	E	E
Salt Water	I	I	I	E	I
Silicone Fluid	I	I	I	I	E
Sodium	I	I	I	I	I
Sodium Borate	E	I	I	E	I
Sodium Chloride	E	I	I	E	E
Sodium Cyanide	E	I	I	E	I
Sodium Dichromate	I	I	I	E	E
Sodium Hypochlorite	I	I	I	I	I
Stannic Chloride	I	I	I	E	E
Stannous Chloride	E	I	I	E	I
Starch	E	I	I	E	I
Steam	I	I	I	I	I
Stearic Acid	I	I	I	E	I
Styrene	I	I	I	I	E
Sulfuric Acid	I	I	I	E	I
Sulfurous Acid	E	I	I	E	I
Tannic Acid	E	I	I	E	I
Tartaric Acid	E	I	I	E	I
TDI	I	E	I	E	I
Tetrachloride	E	I	I	I	I
Toluene	I	I	I	I	E
Varnish	E	E	I	E	E
Vegetable Oils	I	E	I	I	I
Vegetable / Animals Oils	I	I	I	E	I
Vinasse	E	I	I	E	E
Vinyl Chloride	I	I	I	E	I
Xylene	I	I	I	I	E
Xylol	I	I	I	E	I
Zinc Chloride	I	I	I	E	I

E: Excelente Servicio

I: Consulte a un representante Continental

ELEMENTO	CTA-150	CPS-150	CNB-150	CPA-220	CNG-300
Aceite Diesel	I	E	I	I	I
Aceites Vegetales	I	E	I	E	I
Acetato de Etilo	E	E	I	E	E
Acetato de Isobutilo	I	E	I	E	E
Acetato de Metilo	I	I	I	E	I
Acetato de Potasio	I	I	I	E	I
Acetato Isopropílico	I	E	I	E	I
Acetona	I	I	I	E	I
Ácido Acético	E	I	I	E	I
Ácido Bórico	I	I	I	E	I
Ácido Bromhídrica	I	I	I	E	I
Ácido Brómico	I	I	I	E	I
Ácido Carbólico	E	I	I	I	I
Ácido Carbónico	I	I	I	E	I
Ácido Carbónico (Fenol)	E	I	I	I	I
Ácido Cianhídrico	E	I	I	E	I
Ácido Cítrico	I	I	I	E	I
Ácido Clorhídrico	I	I	I	E	I
Ácido Cresílico	E	I	I	I	I
Ácido Crómico	E	I	I	E	I
Ácido Esteárico	I	I	I	E	I
Ácido Fluobórico	I	I	I	E	I
Ácido Fluorhídrico	E	I	I	I	I
Ácido Fórmico	E	I	I	E	I
Ácido Fosfórico	E	I	I	E	I
Ácido Grasos	E	I	I	E	I
Ácido Hipocloroso	I	I	I	E	I
Ácido Láctico	E	I	I	E	I
Ácido Linoléico	E	I	I	E	I
Ácido Nítrico	E	I	I	E	I
Ácido Oleico	E	I	I	E	I
Ácido Oxálico	I	E	I	E	I
Ácido Palmítico	E	I	I	E	I
Ácido Pírico Fundido	E	I	I	I	I
Ácido Propanoico	E	I	I	E	I
Ácido Sulfúrico	I	I	I	E	I
Ácido Sulfuroso	E	I	I	E	I
Ácido Tánico	E	I	I	E	I
Ácido Tartárico	E	I	I	E	I
Acrilatos	I	I	I	E	I
Agua Ácida	I	E	I	E	I
Agua Clorada	I	I	I	E	I
Agua Destilada	I	E	I	E	I
Agua Dulce	E	I	I	E	I
Agua salgada	I	I	I	E	I
Alcohol Amílico	E	E	I	E	E
Alcohol Butílico	E	E	I	E	E
Alcohol Etilico	E	E	I	E	E
Alcohol Isopropílico	E	E	I	E	E
Alcohol Metílico	E	I	I	I	E
Aldehidos	E	E	I	E	E
Alquitrán Acético	E	E	I	E	I
Amido	E	I	I	E	I
Amina	I	I	I	E	I
Aminas	E	I	I	E	E
Amoniaco	I	I	I	I	E
Amonio	I	I	I	I	I
Amonio (Anhidro)	I	I	I	I	E
Anhídrido Ftálico	E	I	I	E	I
Anilina	E	I	I	E	I

E: Excelente Servicio

I: Consulte a un representante Continental

ELEMENTO	CTA-150	CPS-150	CNB-150	CPA-220	CNG-300
Animales	I	I	I	E	I
Argón	I	I	I	I	I
Aromaticos	I	I	I	I	E
Asfalto	E	I	I	I	I
Barniz	E	E	I	E	E
Bases	E	E	I	E	E
Benceno	E	I	I	I	E
Bencina	E	E	I	E	E
Biodiesel	I	I	E	I	I
Borato de Sodio	E	I	I	E	I
Bórax	E	I	I	E	I
Butadieno	I	I	I	I	E
Butano	I	I	I	I	E
Butileno	I	I	I	I	E
Cal	I	I	I	E	I
Carbono	E	I	I	I	I
Cetonas	E	E	I	E	E
Cianuro de Cádmiu	E	I	I	E	I
Cianuro de Potasio	E	I	I	E	I
Cianuro de Sodio	E	I	I	E	I
Ciclohexano	E	I	I	I	E
Cloroformo	E	I	I	E	I
Cloruro de Aluminio	I	I	I	E	I
Cloruro de Amonio (seco)	I	I	I	E	E
Cloruro de Bario	E	I	I	E	I
Cloruro de Calcio	E	I	I	E	I
Cloruro de Cinc	I	I	I	E	E
Cloruro de Cobre	E	I	I	I	I
Cloruro de Cobre (seco)	I	I	I	E	E
Cloruro de Estánnico	I	I	I	E	E
Cloruro de Estañoso	I	I	I	I	I
Cloruro de Hidrógeno (seco)	I	I	I	I	E
Cloruro de Hierro	I	I	I	E	I
Cloruro de Magnesio	E	I	I	E	E
Cloruro de Mercurio	I	I	I	E	I
Cloruro de Metileno	E	I	I	I	E
Cloruro de Niquel	E	I	I	E	E
Cloruro de Plomo	I	I	I	E	I
Cloruro de Potasio	I	I	I	E	I
Cloruro de Sodio	E	I	I	E	E
Cloruro de Vinilo	I	I	I	E	I
Cloruro Estañoso	E	I	I	E	I
Combustible	I	I	I	I	I
Conducción de Fluidos	I	I	I	I	I
Derivados de Petróleo	I	E	I	I	I
Detergentes	E	I	I	E	I
Dextrosa	E	I	I	E	I
Dicloroetileno (seco)	E	I	I	I	E
Dicromato de Potasio	E	E	I	E	E
Dicromato de Sodio	I	I	I	E	E
Difluoruro de Oxigeno	I	I	I	I	I
Dioxido de Carbono	I	I	I	I	E
Disolvente "stoddart"	E	I	I	I	I
Epiclohidrina	I	I	I	E	I
Escoria Básica	I	I	I	E	I
Estearato de Butilo	E	I	I	I	I
Estireno	I	I	I	I	E
Etanol	I	E	I	I	I
Éter	I	I	I	I	E

E: Excelente Servicio I: Consulte a un representante Continental

ELEMENTO	CTA-150	CPS-150	CNB-150	CPA-220	CNG-300
Etilenglicol	E	I	I	E	E
Etileno	I	I	I	I	I
Fenoles	E	I	I	I	I
Fluido de Silicona	I	I	I	I	E
Formal	I	I	I	E	I
Fosgeno	I	I	I	I	I
Freon	E	I	I	E	E
Furfural	I	I	I	E	I
Gas de Amoníaco	I	I	I	I	E
Gas de Flúor	I	I	I	I	I
Gases	I	I	I	I	I
Gasolinas	I	E	I	E	E
Glicerina	I	E	I	E	E
Glicol	I	I	I	E	I
GLP	I	I	I	I	E
Hexano	I	I	I	I	E
Hidrogeno	E	I	I	I	I
Hidróxidos	I	I	I	I	E
Hipoclorite de Sodio	I	I	I	I	I
Licores (papel)	I	I	I	E	I
Lindano	E	I	I	E	I
Lubricantes	I	I	I	I	I
MEK	E	I	I	E	E
Melaza	I	I	I	E	I
Metacloruro de metano	I	I	I	E	I
Metano	E	I	I	I	E
Metil Benceno	E	I	I	I	E
Metilo	I	I	I	E	I
MVC	I	I	I	I	E
Nitratos	I	I	I	E	I
Óleum	E	I	I	I	I
Óxido Cloruro de Fósforo	I	I	I	I	I
Óxidos	E	I	I	E	I
Oxígeno	I	I	I	I	E
Peróxidos	E	I	I	I	I
Petroleo	E	E	I	E	E
Poliol	I	E	I	E	I
Propano	E	I	I	E	E
Propileno	I	I	I	I	E
Propilenglicol	I	E	I	E	I
Querozén	I	I	E	I	I
Resinas	E	E	I	E	E
Salmuera	I	I	I	E	I
Soda Caústica	E	I	I	E	I
Sodio	I	I	I	I	I
Solución de Amoniaco	I	I	I	I	E
Solventes	I	I	I	I	E
Solventes Aromáticos	E	E	I	E	I
Solventes Clorados	E	I	I	E	I
Sulfatados	I	I	I	E	I
TDI	I	E	I	E	I
Tetracloruro	E	I	I	I	I
Tetracloruro de carburo	I	I	I	I	E
Tintas	E	E	I	E	E
Toluenos	I	I	I	E	E
Trifluoruro de Cloro	I	I	I	I	I
Vapores	I	I	I	I	I
Vinaza	E	I	I	E	E
Xileno	I	I	I	E	E

Consulte outras soluções para transmissão de fluidos

Mangueiras Industriais PVC e Borracha

As mangueiras industriais Continental possuem a mais alta tecnologia para atender às mais exigentes aplicações, com resistência, flexibilidade e excelente qualidade, e estão prontas para acelerar os seus negócios.

Aplicações:

- Indústria da construção civil
- Indústria siderúrgica
- Óleo e combustíveis
- Produtos químicos
- Indústria agrícola
- Indústria alimentícia (norma FDA)
- Indústria de mineração e pedreiras
- Indústria naval
- Gestão da água
- Lazer (piscina/jardim)

Mangueiras e Terminais Hidráulicos

Seguem as rigorosas normas internacionais e foram desenvolvidas com a mais alta tecnologia para oferecer resistência e qualidade durante o uso.

Possuímos modelos nas categorias: baixa pressão, média pressão, alta pressão, superalta pressão, termoplástica e aplicações especiais, além da linha de terminais, que oferecem um encaixe perfeito das mangueiras no seu equipamento, garantindo maior eficiência de uso.



Contitech Produtos Automotivos e Industriais

Telefone: 0800 0111 572

E-mail: sac.contitech@contitech.com.br

Para mais informações sobre os produtos CONTI®, acesse:

www.continental-industry.com

O conteúdo desta publicação não é legalmente vinculativo e é fornecido apenas como informação. As marcas registradas exibidas nesta publicação são propriedades da Continental AG e/ou seus afiliados. Copyright © 2019 ContiTech AG. Todos os direitos reservados. Para informações completas, acesse: www.continental-industry.com/disl_en.

